

PACi



Komerční klimatizace Panasonic

Představujeme vám některé hlavní vlastnosti vaší nové klimatizace.

Společnost Panasonic vyvinula působivou řadu vysoce účinných klimatizací pro komerční použití. Tato řada potvrzuje naše úsilí chránit životní prostředí pomocí naší vysoce účinné technologie kompresoru s invertorem pro optimální výkon.

Hlavní vlastnosti	> 164
Komerční venkovní jednotky, koncepce úspory energie	> 166
Nová řada jednotek PACi NX	> 168
CONEX. Nová zařízení a aplikace	> 170
Adaptér Wi-Fi pro komerční jednotky	> 171
Vnášíme do interiéru přirozenou rovnováhu	> 172
Nová 4cestná kazetová jednotka 90 × 90 – PU3	> 174
Nová adaptivní kanálová jednotka – PF3	> 176
PACi NX: Vynikající hodnoty SEER a SCOP	> 178
Řešení pro použití v nepřetržitém provozu	> 180
Řada komerčních jednotek	> 182
Nástěnná jednotka Elite/Standard • Chladivo R32	> 184
4cestná kazetová jednotka Elite/Standard 60 × 60 • Chladivo R32	> 188
4cestná kazetová jednotka Elite/Standard 90 × 90 • Chladivo R32	> 190
Podstropní jednotka Elite/Standard • Chladivo R32	> 194
Adaptivní kanálová jednotka Elite/Standard • Chladivo R32	> 198
Kanálová jednotka s vysokým statickým tlakem, výkon 20,0–25,0 kW • Chladivo R32	> 202
4cestná kazetová jednotka Elite/Standard 60 × 60 • Chladivo R32	> 204
Komerční jednotky PACi NX Multi	> 206
Jednoduché, dvojitě, trojitě a dvojnásobně dvojitě systémy PACi NX • Chladivo R32	> 208
Hydronické jednotky PACi	
Zásobník řady PRO-HT pro jednotky PACi	> 212
Jednotky PACi s vodním výměníkem tepla	> 216
Jiné komerční jednotky	
Řešení pro serverovny	> 220
Stávající potrubí chladiva R22.	
Rychlá a snadná instalace, nákladově efektivní	> 222
Příslušenství a ovládání	> 226

Hlavní vlastnosti

PACi: komerční jednotky vzduch-vzduch. Kompaktní a vysoce výkonné řešení pro obchody, restaurace, kanceláře nebo rezidenční instalace.





PACi

Skvělé úspory a vylepšený komfort. Společnost Panasonic vyvinula působivou řadu vysoce účinných klimatizací pro komerční použití s naší vysoce účinnou technologií kompresoru s invertorem pro optimalizaci výkonu.

Široká okruh použití pro průmyslové, kancelářské nebo rezidenční budovy. Společnost Panasonic může díky konfiguracím 1 : 1 až 4 : 1 nabídnout řešení, která poskytují nejkomfortnější klima pro každé prostředí.

Pestré možnosti připojení a řídicích systémů umožňují spravovat jednotky z různých míst. Dostávejte aktualizace o stavu a výstrahy související s údržbou v reálném čase a zároveň optimalizujte náklady a spotřebu energie.

Úspora energie



Chladivo R32

Naše tepelná čerpadla s chladivem R32 dosahují významného snížení hodnoty potenciálu pro globální oteplování (GWP). Jedná se o důležitý krok ke snížení produkce skleníkových plynů. R32 je také jednosložkové chladivo, což usnadňuje recyklaci.



Econavi

Technologie inteligentního snímáče aktivity osob a snímáče slunečního záření odhalují a snižují plýtvání energií díky optimalizaci provozu klimatizace podle podmínek v místnosti. Energií můžete ušetřit stisknutím jediného tlačítka.



Výjimečná sezónní účinnost chlazení dle směrnice ErP

Vyšší hodnoty SEER znamenají vyšší účinnost, a tím také celoroční úspory za chlazení!



Výjimečná sezónní účinnost vytápění dle směrnice ErP

Vyšší hodnoty SCOP znamenají vyšší účinnost, a tím také celoroční úspory za vytápění!



Systém Inverter+

Klasifikace systémů Inverter+ označuje nejvykonnější systémy společnosti Panasonic.



Invertor

Řada s invertory přináší vyšší účinnost a komfort. Nabízí přesnější regulaci teploty bez výkyvů a udržuje stálou teplotu okolního prostředí s nižší spotřebou energie a výrazným snížením hladiny hluku a úrovně vibrací.



Vysoce účinný kompresor

Kompresory, které pracují v širším frekvenčním rozsahu, vykazují během celého roku vyšší účinnost. Pro řadu Big PACi.



Rotací kompresor Panasonic R2

Tento kompresor je navržen tak, aby vydržel extrémní podmínky. Přináší vysokou výkonnost a efektivitu.



Vyšší efektivita a kvalita pro přípravu teplé vody

Maximální třída energetické účinnosti A+ na stupnici od A+ do F. Pro zásobník PRO-HT.

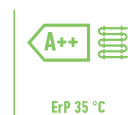

Vyšší efektivita a kvalita pro použití při nízkých teplotách

Na stupnici energetické účinnosti od D do A+++ nabízí vodní výměník tepla PACi i zásobník PRO-HT vytápění s účinností A++.

Vysoký výkon



REŽIM CHLazenÍ

Provoz v režimu chlazení až do -15 °C

Klimatizace pracuje v režimu chlazení i při venkovní teplotě -15 °C.



REŽIM VYTÁPění

Provoz v režimu vytápění až do -20 °C

Všechny naše komerční systémy pracují v režimu vytápění do teploty -15 °C, některé modely dokonce až do -20 °C.



REŽIM CHLazenÍ

Provoz v režimu chlazení až do teploty 46 °C

Systém pracuje v režimu chlazení až do venkovní teploty 46 °C. Pro jednotku PACi s vodním výměníkem tepla.



nanoe™ X.

Technologie s výhodami hydroxylových radikálů dokáže potlačit škodliviny, viry a bakterie, čímž čistí vzduch a odstraňuje pachy.



BLUEFIN

Bluefin

Společnost Panasonic prodloužila životnost svých kondenzátorů díky originálnímu protikoroznímu nátěru. Pro řadu Big PACi.



VELKÝ VENTILÁTOR

Velký ventilátor

Velký ventilátor zvyšuje průtok vzduchu a umožňuje dosáhnout velmi tichého provozu při nízkých otáčkách. Pro řadu Big PACi.



STEJNOSMĚRNÝ MOTOR VENTILÁTORU

Stejnoseměrný motor ventilátoru

Bezpečný a přesný.



VČETNĚ FILTRU

Včetně filtru

Součástí adaptivní kanálové jednotky je filtr.



22 dB(A)

Mimořádně tichý provoz

Díky mimořádně tiché technologii jsou naše zařízení tišší než knihovna [30 dB(A)].



AEROWINGS

Vyšší komfort díky Aerowings

Vestavěná dvojitá klapka umožňuje přímé proudění vzduchu ke stropu, které vytváří efekt sprchového chlazení.



TEPLÁ UŽITKOVÁ VODA

Teplá voda

Se zásobníkem PRO-HT můžete pomocí volitelného zásobníku teplé vody také velmi levně připravovat teplou vodu.



65°C VÝSTUPNÍ VODA

Vysoká teplota

Maximální výstupní teplota vody dosahuje u zásobníku PRO-HT až 65 °C.



RENOVACE R22

Stávající potrubí chladiva R22

Systém modernizace společnosti Panasonic umožňuje při instalaci nových vysoce účinných systémů s chladivem R410A opětovné použití stávajícího potrubí chladiva R22 (v dobré kvalitě).

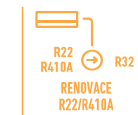

RENOVACE R22/R410A

Stávající potrubí chladiva R410A/R22

Systém modernizace společnosti Panasonic umožňuje při instalaci nových vysoce účinných systémů s chladivem R32 opětovné použití stávajícího potrubí chladiva R410A nebo R22 (v dobré kvalitě).



5 LET ZÁRUKY NA KOMPRESOR

5 let záruky na kompresor

Na všechny kompresory venkovních jednotek v této řadě poskytujeme záruku pět let.

Výborné možnosti připojení



PANASONIC AC SMART CLOUD

Panasonic AC Smart Cloud.

AC Smart Cloud od společnosti Panasonic vám umožňuje mít kompletní kontrolu nad všemi vašimi instalacemi. Jediným kliknutím získáte aktualizace o stavu všech jednotek v reálném čase, což vede k prevenci poruch a optimalizaci nákladů.



VOLITELNÁ WI-FI

Ovládání přes internet

Systém příští generace, který nabízí uživatelsky přívětivé dálkové ovládání jednotek klimatizace nebo tepelného čerpadla odkudkoli pomocí chytrého telefonu se systémem Android™ nebo iOS, tabletu nebo počítače přes internet.



PROPOJITELNOST S BMS

Možnost propojení se systémem správy budov (BMS)

Do vnitřní jednotky lze zabudovat komunikační port, který umožní snadné připojení tepelného čerpadla Panasonic k systému správy budov a jeho ovládání.



INTEGRACE DO P-LINK

Integrace řady pro domácnosti do směrnice P-Link – CZ-CAPRA1

Dokáže připojit řadu RAC ke sběrnici P-Link. Nyní je možná plná kontrola.



POKROČILÉ OVLÁDÁNÍ

Pokročilé ovládání

Standardní součástí dodávky je dálkový ovladač s dotykovým displejem. Čistý design, snadné ovládání a rychlý přístup ke všem nabídkám.

Komerční venkovní jednotky, koncepte úspory energie

Kvalita a bezpečnost produktu. Všechny klimatizace Panasonic prochází před prodejem přísnými kontrolami kvality a bezpečnosti. Tento důkladný proces zahrnuje získání veškerých nezbytných bezpečnostních osvědčení, abychom zajistili, že všechny prodávané klimatizace jsou vyrobeny nejen podle nejvyšších standardů na trhu, ale jsou také naprosto bezpečné.



Profesionální klimatizace s chladivem R32

Společnost Panasonic doporučuje chladivo R32 s nižším potenciálem pro globální oteplování (GWP). Ve srovnání s chladivy R22 a R410A má chladivo R32 velmi nízký potenciální dopad na globální oteplování.

Společnost Panasonic činí kroky na ochranu životního prostředí. V souladu s evropskými zeměmi, které se účastní Montrealského protokolu na ochranu ozonové vrstvy a prevenci globálního oteplování, je společnost Panasonic předním aktérem v přechodu na chladivo R32.

1 Inovace instalace

- Extrémně snadná instalace, která je v podstatě shodná s chladivem R410A
- Jedná se o jednosložkové chladivo, a proto se snáze recykluje a znovu používá

2 Ekologická inovace

- Nulový dopad na ozonovou vrstvu
- O 75 % menší dopad na globální oteplování

3 Inovace v oblasti ekonomiky a spotřeby energie

- Nižší náklady a vyšší úspory
- Vyšší energetická účinnost než u chladiva R410A



PACi NX Elite: nejvyšší řada komerčních klimatizací

Vynikající výkon při extrémních teplotách okolního prostředí s velmi vysokou energetickou účinností při vytápění i při chlazení. Ventilátory, motory ventilátorů, kompresory a tepelné výměníky navržené za účelem maximálních úspor přispívají k dosažení vyšších sezónních účinností, které tyto jednotky řadí mezi jedny z nejlepších v oboru a zajišťují snížení emisí CO₂, spotřeby energie i provozních nákladů.

Od 3,6 do 14,0 kW

- Splňují všechna nezbytná bezpečnostní schválení pro zajištění kvality a bezpečnosti
- Prvotřídní SEER: A+++ / SCOP: A+++ u 3,6 kW (u kazetové jednotky 90 × 90)

- Chlazení je možné při venkovní teplotě až 48 °C (u 7,1 kW a vyšších výkonů)
- Přesná regulace díky technologii stejnosměrného invertoru pro ještě vyšší úsporu energie
- Chlazení při teplotě –20 °C (10,0 kW až 14,0 kW s maximální délkou potrubí 30 m)
- Vytápění při venkovní teplotě až –20 °C
- Kompaktní venkovní jednotky
- Automatický restart po výpadku napájení
- Připojení dvou, tří nebo dvakrát dvou jednotek

PACi NX Standard: pro hospodárnost a kvalitu

Díky vysoce kvalitnímu designu a technickým parametrům jsou jednotky PACi a PACi NX Standard dokonalým řešením pro projekty, které vyžadují kvalitu při omezeném rozpočtu. Kromě toho jsou díky kompaktním rozměrům a lehké konstrukci ideální pro instalace s omezeným prostorem, včetně malých komerčních a rezidenčních instalací. Úzká a lehká konstrukce venkovní jednotky umožňuje instalaci i na velmi náročných místech.

Od 2,5 do 14,0 kW

- Rozšířená nabídka venkovních jednotek s výkonem od 2,5 kW

- Dobrý poměr ceny a výkonu systému
- Prvotřídní SEER/SCOP v kategorii standardních invertorů, SEER: A++ / SCOP: A++ až do výkonu 7,1 kW (u kazetové jednotky 90 × 90)
- Velký výběr individuálních a centrálních ovladačů poskytující úplnou flexibilitu
- Kompaktní venkovní jednotky, malý půdorys a nízká hmotnost
- Možné připojení dvou jednotek
- Chlazení až do teploty –10 °C a vytápění do teploty –15 °C

Big PACi Elite s chladivem R32

Výkon 20–25 kW je ideálním řešením pro malé a středně velké maloobchodní instalace. Kromě nízké hmotnosti, možnosti rozdělení a kompaktního tvaru umožňuje nově navržená kanálová jednotka snadnou instalaci a práci s potrubím v úzkém prostoru.

Panasonic Big PACi: šetrné k životnímu prostředí, výkonné a flexibilní

- Vysoká účinnost díky kompresoru Panasonic
- Kompaktní a lehká vnitřní jednotka

- Snadné připojení potrubí u vnitřní kanálové jednotky v provedení split
- Oddělitelná vnitřní jednotka umožňuje flexibilní instalaci v úzkém prostoru
- Kompatibilní s připojením k vodnímu tepelnému výměníku a vzduchotechnické jednotce
- Standardní součástí jednotek je ochranný antikoroziní nátěr výměníku tepla Bluefin
- Široká nabídka ovládání včetně kompatibility s cloudovým ovládáním

Nová řada jednotek PACi NX Přichází nová generace

Jednotky řady NX s chladivem R32 byly vyvinuty tak, aby vyhověly poptávce po možnosti snadné renovace díky metodě připojení pomocí 3 vodičů.

Umožňuje integraci do řešení IoT a ve standardní výbavě nabízí funkci nanoe™ X.

NOVÁ
ŘADA
2021





1 Řada jednotek PACi NX Standard pro absolutně snadnou renovaci

Tato nová řada byla vyvinuta s důrazem na způsob připojení a komunikaci pomocí 3 vodičů. Zjednodušuje a usnadňuje výměnu starých systémů s připojením pomocí 3 vodičů, které je rozšířené v mnoha systémech.

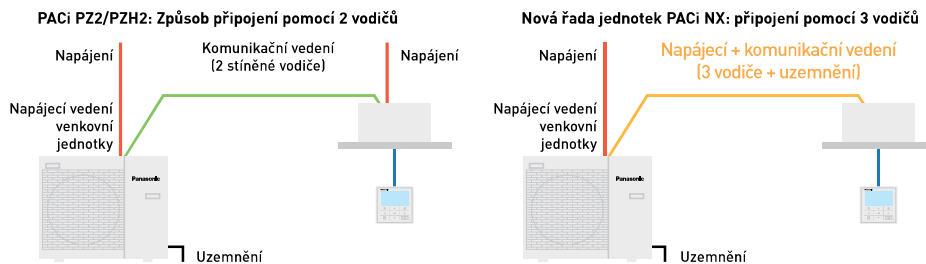

2 CONEX s integrací IoT

Nová řada kabelových dálkových ovladačů je plně integrována do řešení IoT vyvinutých společností Panasonic. Podrobné nastavení provozu, údržby a servis lze provést pomocí chytrého telefonu nebo tabletu.

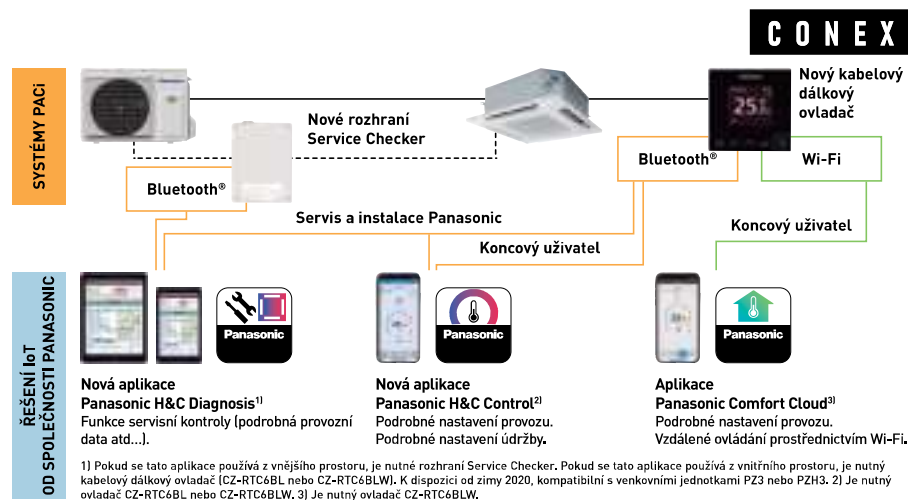

3 Nechejte společnost Panasonic, aby se postarala o kvalitu vzduchu uvnitř budovy



Vlastnosti technologie nanoe™ X umožňují potlačit několik typů škodlivin, jako jsou např. určité druhy bakterií, virů, plísní, alergenů, pylů a určité nebezpečné látky. Tato jedinečná technologie je vyvinuta k zajištění lepší kvality vzduchu v obytných nebo komerčních budovách.

7 účinků jedinečné technologie nanoe™ X od společnosti Panasonic.

Odstraňuje pachy



Pachy

Schopnost potlačit 5 typů škodlivin



Bakterie a viry



Plísně



Alergeny



Pyl



Nebezpečné látky



Pokožku a vlasy

* Více informací a údajů viz <https://aircon.panasonic.eu>.

4 Zvýšení účinnosti

Nová řada jednotek PACi NX nabízí vyšší sezónní účinnost v režimu vytápění i chlazení než předchozí generace.

kW	4cestná kazetová jednotka PU3				Adaptivní kanálová jednotka PF3			
	Elite		Standard		Elite		Standard	
	SEER/ηsc	SCOP/ηsh	SEER/ηsc	SCOP/ηsh	SEER/ηsc	SCOP/ηsh	SEER/ηsc	SCOP/ηsh
3,6	A+++	A+++	A++	A++	A++	A+	A+	A+
5,0	A++	A++	A++	A++	A++	A++	A++	A++
6,0	A++	A++	A++	A++	A++	A++	A++	A++
7,1	A++	A++	A++	A++	A++	A++	A++	A++
10,0	A++	A++	A++	A+	A++	A+	A++	A
12,5	304,3 %	186,0 %	267,0 %	157,0 %	281,7 %	170,0 %	257,4 %	142,6 %
14,0	286,6 %	181,2 %	257,0 %	152,2 %	275,9 %	171,0 %	252,2 %	140,6 %

* Stupnice energetického štítku od A+++ do D pro modely do 12,0 kW (nařízení EU 626/2011).

* Hodnoty ηsc/ηsh pro modely nad 12,0 kW (EN 14825).

Nová 4cestná kazetová jednotka 90 × 90 – PU3

- Vždy čerstvý a čistý vzduch díky technologii nanoe™ X a režimu vnitřního čištění
- Moderní design s plochým panelem, který se hodí do každého prostoru
- Vysoká sezónní účinnost, max. SEER/SCOP = A+++/A+++
- Zvýšený komfort a úspora energie díky snímači Econavi

Nová adaptivní kanálová jednotka PF3

- Lepší kvalita vzduchu uvnitř budovy díky technologii nanoe™ X i při použití dlouhého potrubí
- Vysoká flexibilita díky zcela nové konstrukci, která umožňuje svislou i vodorovnou instalaci
- Vysoký sezónní výkon v úzkém provedení
- Mimořádně tichý provoz, min. 22 dB(A)

CONEX. Nová zařízení a aplikace

CONEX poskytuje komfort a ovládání vyhovující různým potřebám uživatelů. Pomocí různých ovladačů a aplikací nabízí dostupnost, flexibilitu a škálovatelnost. Skvěle splňuje požadavky koncových uživatelů, instalačních firem a servisních pracovníků na moderní ovládání. S funkcí nanoe™ X – technologií s výhodami hydroxylových radikálů.



1 Intuitivní ovládání se stylovým designem

- Jednoduché ovládání na první pohled
- Čistý vzhled s celoplošným plochým a černým displejem LCD
- Kompaktní rozměry, pouze 86 × 86 mm

2 Ovládejte komfort pomocí chytrého telefonu

- Flexibilní možnosti ovládání s integrací IoT
- Nová aplikace Panasonic H&C Control pro každodenní dálkové ovládání
- Aplikace Panasonic Comfort Cloud pro vzdálený nepřetržitý provoz

3 Snadná údržba díky podpůrné servisní aplikaci

- Rychlé a snadné nastavení aplikace pro konkrétní systém
- Aplikace H&C Diagnosis od společnosti Panasonic umožňuje uživateli získávat podrobné údaje o provozu systému

* Použití aplikací závisí na modelu dálkového ovladače.

CONEX s integrací IoT

CONEX

Nová řada kabelových dálkových ovladačů je plně integrována do řešení IoT vyvinutých společností Panasonic. Podrobné nastavení provozu, údržby a servis lze provést pomocí chytrého telefonu nebo tabletu.



https://www.youtube.com/watch?v=USzG_9f6bk&feature=youtu.be

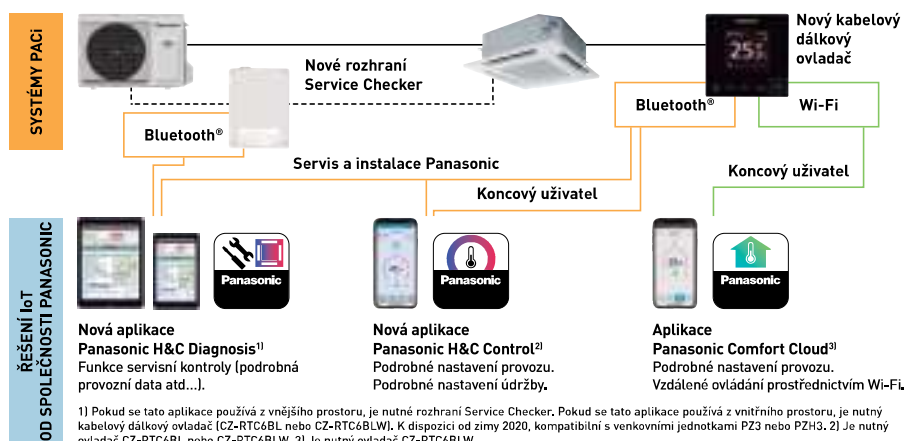

Model	CZ-RTC6	CZ-RTC6BL	CZ-RTC6BLW
Kabelové připojení kompatibilní s	PACi, PACi NX, ECOi, GHP	PACi, PACi NX, ECOi, GHP	Pouze PACi NX
Bezdrátové funkce	Žádné bezdrátové technologie	Bluetooth®	Bluetooth® + Wi-Fi
Kompatibilita aplikace			
Aplikace Panasonic Comfort Cloud	—	—	✓
Aplikace Panasonic H&C Control	—	✓ PACi, PACi NX, ECOi, GHP	✓ Pouze PACi NX
Aplikace Panasonic H&C Diagnosis	—	✓ Pouze PACi NX*	✓ Pouze PACi NX*
Nastavení venkovní jednotky (dálkový ovladač připojený k vnitřní jednotce)	✓ Pouze PACi NX*	✓ Pouze PACi NX*	✓ Pouze PACi NX*

* V případě připojení ke kombinaci vnitřní a venkovní jednotky PACi NX.

Wi-Fi adaptér pro komerční jednotky

Adaptér CZ-CAPWFC1 společnosti Panasonic umožňuje připojení jedné vnitřní jednotky nebo skupiny vnitřních jednotek k aplikaci Panasonic Comfort Cloud, která zajišťuje ovládání, monitorování, plánování a upozornění na chyby.



Pokročilé ovládání pomocí chytrého telefonu

Ovládejte jednotky PACi, ECOi a ECO G odkudkoli a kdykoli prostřednictvím chytrého telefonu pomocí aplikace Panasonic Comfort Cloud a komerčního adaptéru Wi-Fi. Toto rozšiřitelné řešení je ideální pro jeden systém, jednu provozovnu nebo několik lokací. Spojením adaptéru se systémy, které mají řadu funkcí, vzniká ideální řešení pro bytové a komerční instalace.

Cloudové ovládání je dostupné pro všechny vnitřní jednotky se sběrnici P-Link

Kompatibilní typ vnitřních jednotek: modely s označením začínajícím na „S-“ (kromě S-80/125MW1E5).
Nekompatibilní typ vnitřních jednotek: modely s označením začínajícím na „PAW-“, „FY-“ a S-80/125MW1E5.

1 Od 1 do 200 jednotek

Uživatel může ovládat až 10 různých míst, a to až s 20 jednotkami/skupinami na jednom místě. Jeden adaptér lze dodatečně připojit k 1 vnitřní jednotce nebo ke skupině maximálně 8 vnitřních jednotek.

2 Kompatibilní s ovládáním hlasem

Po registraci do aplikace Panasonic Comfort Cloud je jednotka kompatibilní s nejoblíbenějšími hlasovými asistenty.

3 Více uživatelů

Aplikace Panasonic Comfort Cloud umožňuje řízení přístupu více uživatelů. Omezte přístup uživatelů na určité jednotky.

4 Snadné plánování

Zjednodušení složitého týdenního plánování. Nejen pro jednu jednotku, ale pro více míst a z chytrého telefonu.

5 Sledování spotřeby energie

Umožňuje srovnání odhadované spotřeby energie s jinými obdobími, aby bylo možné zjistit, jak lze spotřebu energie ještě více snížit. Podívejte se na seznam jednotek, který poskytuje údaje o spotřebě*.

* Funkce je k dispozici v závislosti na modelu.

6 Chybové kódy

Oznámení chybového kódu prostřednictvím aplikace umožňuje včasné oznámení a rychlejší opravu.

Schéma zapojení

Délka kabelu Wi-Fi adaptéru pro komerční jednotky je 1,9 m a připojuje se k vnitřní jednotce prostřednictvím konektoru T10 a svorek R1/R2.



Stáhněte si bezplatnou aplikaci:



Aplikace Panasonic Comfort Cloud

Další hardwarové požadavky: Router a internet (nákup a registrace probíhají samostatně).

Vstupní napětí	12 V DC (přivedeno z konektoru T10)
Příkon	Maximálně 2,4 W
Velikost (V × Š × H)	120 x 70 x 25 mm
Hmotnost	190 g (včetně kabelu)
Rozhraní	1x bezdrátová síť LAN
Standard bezdrátové sítě LAN	IEEE 802,11 b/g/n
Frekvenční rozsah	Pásmo 2,4 GHz
Provozní rozsah - venkovní teplota	0 ~ 55 °C, 20 ~ 80 % RV
Počet připojitelných vnitřních jednotek	1 jednotka
Délka kabelu	1,9 m (je součástí dodávky)

Vnášíme do interiéru přirozenou rovnováhu

nanoe™ X, technologie s výhodami hydroxylových radikálů.

Hydroxylové radikály (známé též jako OH radikály), které jsou hojně zastoupené v přírodě, dokážou potlačit škodliviny, viry a bakterie, čímž čistí vzduch a odstraňují pachy. Technologie nanoe™ X dokáže přinést tyto mimořádné výhody do interiéru, aby se tvrdé povrchy, bytový textil i celý interiér proměnily v čistší a příjemnější místo k pobytu.



Technologie nanoe™ X od společnosti Panasonic jde ještě o krok dál a přináší přírodní čistící prostředek – hydroxylové radikály – do interiéru, aby pomohla vytvořit ideální prostředí

Vlastnosti technologie nanoe™ X umožňují potlačit několik typů škodlivin, jako jsou např. určité druhy bakterií, virů, plísni, alergenů, pylů a určité nebezpečné látky.

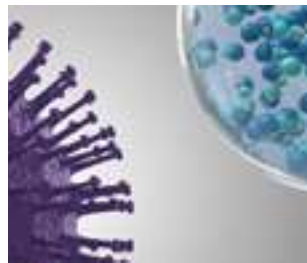

1 | Technologie nanoe™ X se spolehlivě dostane ke škodlivinám.

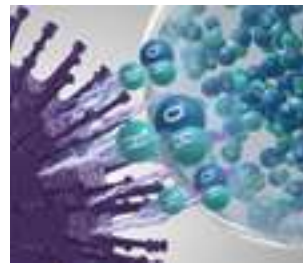

2 | Hydroxylové radikály dokážou měnit molekulární strukturu škodlivin.



3 | Dojde k potlačení působení škodlivin.

Co je na technologii nanoe™ X jedinečné?

Účinkuje na tkaniny a povrchy

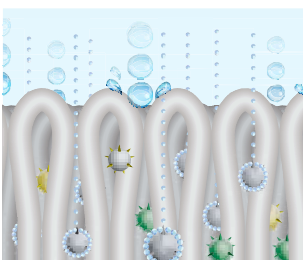

1 | S velikostí jedné miliardtiny metru jsou částice nanoe™ X mnohem menší než pára, a mohou tak proniknout hluboko do tkanin za účelem eliminace pachů.

Delší životnost



2 | Částice nanoe™ X obsažené v malých částicích vody mají delší životnost a snadno se šíří po místnosti.

Obrovské množství



3 | Generátor nanoe X Mark 2 produkuje 9,6 bilionu hydroxylových radikálů za sekundu. Větší množství hydroxylových radikálů obsažených v částicích nanoe™ X vede k vyššímu výkonu při potlačování škodlivin.

Nevyžaduje údržbu



Na obrázku je generátor nanoe X Mark 2

4 | Není nutná žádná údržba ani výměna. Technologie nanoe™ X je řešení bez filtrů, které nevyžaduje žádnou údržbu, protože jeho rozprašovací elektroda vyrobená z titanu je během procesu generování obalena vodou.



7 účinků jedinečné technologie nanoe™ X od společnosti Panasonic

Odstraňuje pachy



Pachy

Schopnost potlačit 5 typů škodlivin



Bakterie a viry



Plísňe



Alergeny



Pyl



Nebezpečné látky



Pokožku a vlasy

* Více informací a údajů viz <https://aircon.panasonic.eu>.

nanoe™ X, technologie prověřená v mezinárodních zkušebnách



Účinnost technologie nanoe™ X byla testována externími laboratořemi v Německu, Francii, Dánsku, Malajsií a Japonsku.

Výkon technologie nanoe™ X se liší podle velikosti místnosti, prostředí, způsobu použití a dosažení plného účinku může trvat několik hodin. Technologie nanoe™ X není lékařské zařízení. Je třeba dodržovat místní stavební předpisy a hygienická doporučení.

Výsledky zkoušek prováděných za kontrovaných laboratorních podmínek. V reálném prostředí se může výkon technologie nanoe™ X lišit.

	Testovaný obsah		Výsledek	Objem	Doba	Zkušební organizace	Číslo zprávy
Vzdušné	Virus	Bakteriofág ΦX174	Potlačeno 99,7 %	Cca 25 m ³	6 h	Výzkumné středisko Kitasato pro environmentální vědu	24_0300_1
	Bakterie	Zlatý stafylokok	Potlačeno 99,9 %	Cca 25 m ³	4 h	Výzkumné středisko Kitasato pro environmentální vědu	2016_0279
Přílnavé	Virus	SARS-CoV-2	Potlačeno 91,4 %	6,7 m ³	8 h	Texcell (Francie)	1140-01 C3
		SARS-CoV-2	Potlačeno 99,9 %	45 l	2 h	Texcell (Francie)	1140-01 A1
		Xenotropní virus myši leukémie	Potlačeno 99,999 %	45 l	6 h	Charles River Biopharmaceutical Services GmbH	—
		Virus chřipky (podtyp H1N1)	Potlačeno 99,9 %	1 m ³	2 h	Výzkumné středisko Kitasato pro environmentální vědu	21_0084_1
		Bakteriofág ΦX174	Potlačeno 99,80 %	25 m ³	8 h	Japonské laboratoře pro výzkum potravin	13001265005-01
	Bakterie	Zlatý stafylokok	Potlačeno 99,9 %	20 m ³	8 h	Dánský technologický institut	868988
	Pyl	Pyl ambrozie	Potlačeno 99,4 %	20 m ³	8 h	Dánský technologický institut	868988
	Pachy	Pach cigaretového kouře	Snížení intenzity pachu o 2,4 úrovně	Cca 23 m ³	0,2 h	Centrum pro analýzu produktů Panasonic	4AA33-160615-N04

Společnost Panasonic vyvinula první zařízení nanoe™ v roce 2003

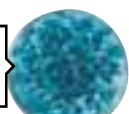
Generátor	nanoe™		nanoe™ X	
	2003	Mark 1 – 2016	Mark 2 – 2019	
	480 miliard hydroxylových radikálů za sekundu	4,8 bilionu hydroxylových radikálů za sekundu	9,6 bilionu hydroxylových radikálů za sekundu	
Struktura iontových částic		10x více 	20x více 	

nanoe™ X: neustálé zlepšování ochrany



Čistí vzduch, aby se interiér proměnil v čistší a příjemnější místo k celodennímu pobytu. Technologie nanoe™ X je v chodu souběžně s funkcí chlazení nebo vytápění během dne a může fungovat nezávisle, i když je příslušný prostor prázdný.

Dejte klimatizaci možnost zvýšit úroveň ochrany vnitřních prostorů pomocí technologie nanoe™ X a pohodlného ovládání prostřednictvím aplikace Panasonic Comfort Cloud.

Čistí vzduch, když jste mimo domov

Ponechte režim nanoe™ zapnutý, a než se vrátíte domů, dojde k potlačení určitých škodlivých látek a odstranění pachů.

Zlepšuje vaše prostředí, když jste doma

Užijte si se svými blízkými čistší a příjemnější prostředí.



Společnost Panasonic Heating & Cooling Solutions začleňuje technologii nanoe™ do široké řady zařízení



Nástěnná jednotka
Vestavěný generátor nanoe X Mark 2



Podstropní jednotka
Vestavěný generátor nanoe X Mark 2



4cestná kazetová jednotka 90 × 90
Vestavěný generátor nanoe X Mark 1



Adaptivní kanálová jednotka
Vestavěný generátor nanoe X Mark 2

Nová 4cestná kazetová jednotka 90 × 90 – PU3

Tyto kazetové jednotky nabízí vylepšené technologie nanoe™X a Econavi, díky kterým zajišťují příjemnější a zdravější vzduch v místnosti a zvyšují energetickou účinnost.



NOVINKA
2021





VIZ SPECIFIKACE PRODUKTU

1 Lepší kvalita vzduchu uvnitř budovy díky technologii nanoe™ X a sání čerstvého vzduchu

- Technologie nanoe™ X je standardní součástí výbavy pro zlepšenou kvalitu vzduchu uvnitř budovy
- Funkce vnitřního čištění jednotky pomocí technologie nanoe™ X
- Volitelná sada pro sání vysokého objemu vnějšího čerstvého vzduchu (CZ-FDU3 + CZ-ATU2)

2 Vynikající energetická účinnost a komfort

- Vysoká sezónní účinnost v režimu vytápění i chlazení, max. SEER/SCOP = A+++ / A+++
- Econavi: inteligentní snímače pro zvýšení úspor energie a komfort
- Mimořádně tichý provoz až na úroveň 27 dB(A)

3 Snadná instalace

- Nízká hmotnost, snadné zapojení potrubí a integrované čerpadlo kondenzátu pro rychlou instalaci
- Nový kabelový dálkový ovladač CZ-RTC6BL umožňuje snadné nastavení systému prostřednictvím Bluetooth®

Vždy čerstvý a čistý vzduch díky technologii nanoe™ X

4cestná kazetová jednotka 90 × 90 s technologií nanoe™ X při testování prokázala schopnost potlačit nebezpečné látky o 92 % v porovnání s přirozenou redukcí*. Kromě 7 účinků technologie nanoe™ X lze vnitřní jednotku vyčistit také prostřednictvím krátkého režimu odvlhčování a technologie nanoe™ X.

* Je nutné použít ovladače [CZ-RTC5B nebo CZ-RTC6/BL/BLW].

Po chlazení/odvlhčování dojde k automatickému vysušení vnitřní části vnitřní jednotky a aktivaci technologie nanoe™ X, aby se potlačil růst plísní a redukoval pach.

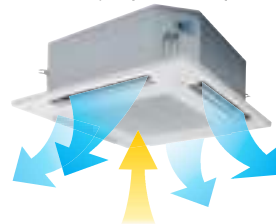

Spustí se ventilátor, aby se odstranila vnitřní vlhkost.

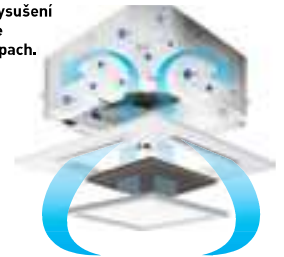

Spustí se ventilátor pro vnitřní cirkulaci technologie nanoe™ X.

Účinek technologie nanoe™ X proti pachům se osvědčil i ve velkém prostoru

Po 8 hodinách expozice v místnosti o ploše 267 m² je potlačeno 92 % hexadekanu²⁾.

Míra potlačení hexadekanu

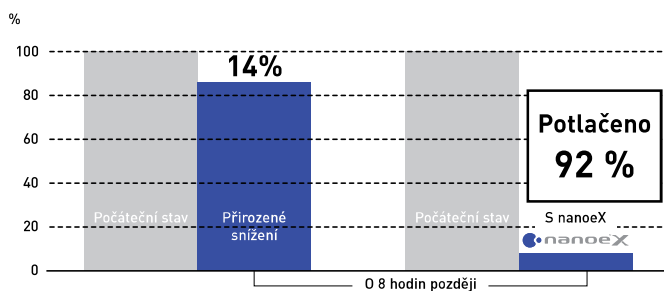

Testovací prostředí

Externí certifikační organizace SIRIM³⁾ provedla experiment s 4cestnou kazetovou jednotkou vybavenou generátorem nanoe X Mark 1, při kterém zkoumala výkon při potlačování chemické znečišťující látky hexadekan.

2) Hexadekan je nebezpečná látka obsažená v benzínových a naftových kondenzátech spalin, která je považována za jednu z příčin ropného pachu.
3) SIRIM Berhad (SIRIM) je špičková průmyslová výzkumná a technologická organizace se sídlem v Malajsii, která je zcela vlastněna ministerstvem financí.

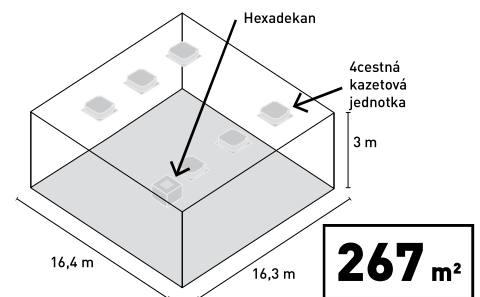

Volitelný inteligentní snímač Econavi

Inteligentní snímač aktivity osob a snímač teploty podlahy umožňují snížit plýtvání energií optimalizací provozu klimatizace.

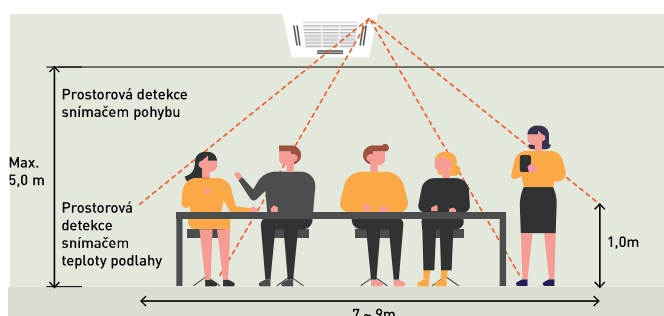

Pokročilé funkce Econavi

2 snímače (pohybu a teploty u podlahy) mohou pomoci efektivnějšího ovládání zajistit snížení množství promarněné energie. Teplotu u podlahy lze detekovat u instalací s výškou stropu až 5 m.



Exkluzivní panel Econavi. Volitelné příslušenství (CZ-KPU3AW)

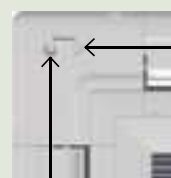

Snímač teploty u podlahy
Tento snímač detekuje průměrnou teplotu u podlahy a v případě nízké teploty zahájí cirkulaci vzduchu.

Snímač pohybu
Tento snímač detekuje míru lidské aktivity a efektivně řídí provoz.



Je nutný kabelový dálkový ovladač CZ-RTC5B nebo CZ-RTC6/BL/BLW.

Nová adaptivní kanálová jednotka – PF3

Nová adaptivní kanálová jednotka PF3 byla konstrukčně zcela upravena, aby mohla nabídnout lepší flexibilitu. Nově je možné jednotku nainstalovat i vertikálně. Jednotka disponuje vysokým externím statickým tlakem (až 150 Pa).



NOVINKA
2021



<https://www.youtube.com/watch?v=LBiRrs0aqXo>

VIZ SPECIFIKACE PRODUKTU

1 Vysoce flexibilní instalace

2 možnosti instalace (horizontální/vertikální).

2 Vysoký sezónní výkon s úzkým provedením skříně

Max. SEER/SCOP: A++/A++.

3 Komfortní provoz

Mimořádně tichý provoz, min. 22 dB(A)*.

* Model s výkonem 3,6 kW při provozu s externím statickým tlakem 50 Pa v režimu ventilátoru s nízkými otáčkami.

2 možnosti instalace (horizontální/vertikální)

Nově je k dispozici také vertikální instalace. Externí statický tlak 150 Pa dostatečný pro vzdálenou instalaci jednotek mimo místnosti.



Vylepšený návrh vany na kondenzát

Pouze jedna vana na kondenzát určená pro horizontální i vertikální instalace. Jednotku není nutné upravovat.

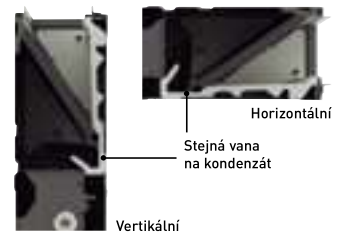

Možnost výběru umístění vstupu vzduchu

Umístění vstupu vzduchu lze přizpůsobit pomocí snímatelného panelu, což umožňuje zadní nebo spodní vstup vzduchu v závislosti na instalaci potrubí.



Maximální účinnost

	kW	3,6	5,0	6,0	7,1	10,0	12,5	14,0
Elite	SEER	A++	A++	A++	A++	A++	η_{sc} 281,7 %	275,9 %
	SCOP	A+	A+	A++	A++	A+	η_{sh} 170,0 %	171,0 %
Standard	SEER	—	—	A++	A++	A++	η_{sc} 257,4 %	252,2 %
	SCOP	—	—	A++	A+	A	η_{sh} 142,6 %	140,6 %

Kompaktní skříně

- Výška pouhých 250 mm
- Lehké jednotky s hmotností od 25 kg do 39 kg

Konvenční model	Nová adaptivní kanálová jednotka
33 kg	30 kg
290 mm	250 mm

Nová adaptivní kanálová jednotka



Lepší kvalita vzduchu uvnitř budovy díky technologii nanoe™ X



Výkon technologie nanoe™ X je zachován i při použití potrubí o délce 10 m*. Účinek zlepšené kvality vzduchu je dostatečný k tomu, aby při instalaci umožnil použití různých tvarů potrubí.

* Interní průzkum společnosti Panasonic.

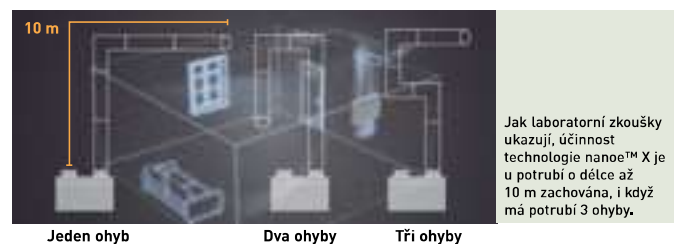

Jak laboratorní zkoušky ukazují, účinnost technologie nanoe™ X je u potrubí o délce až 10 m zachována, i když má potrubí 3 ohyby.

Účinek technologie nanoe™ X proti zápachu se osvědčil i ve velkém prostoru

V místnosti o ploše 139 m² se pach tabáku v porovnání s jeho přirozeným snížením sníží během 2 hodin 0,7krát.

Míra odstranění pachu tabáku

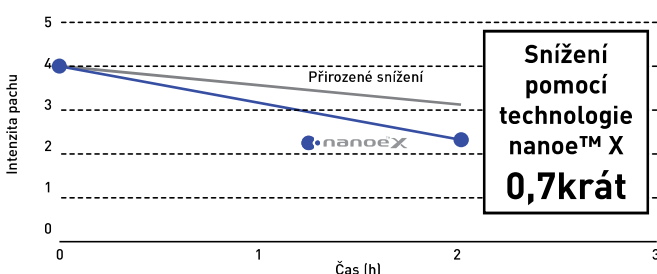

Testovací prostředí

Externí mezinárodní zkušební ústav KAKEN¹⁾ provedl experiment s adaptivní kanálovou jednotkou vybavenou generátorem nanoe X Mark 2, při kterém zkoumal jeho výkon při odstraňování pachu tabáku.

1) KAKEN TEST CENTER General Incorporated Foundation je mezinárodní zkušební ústav v Japonsku.

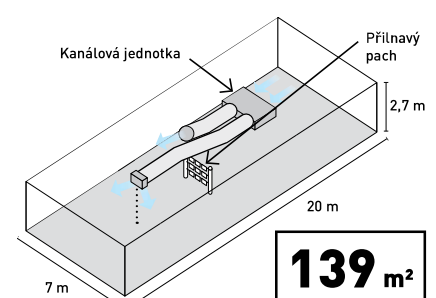

PACi NX: Vynikající hodnoty SEER a SCOP

Vysoká provozní účinnost díky použití stejnosměrného invertorového kompresoru, stejnosměrného motoru a díky konstrukci tepelného výměníku.



Sezónní účinnost jednotek PACi NX s chladivem R32 pro každodenní úsporu energie

SEER / SCOP

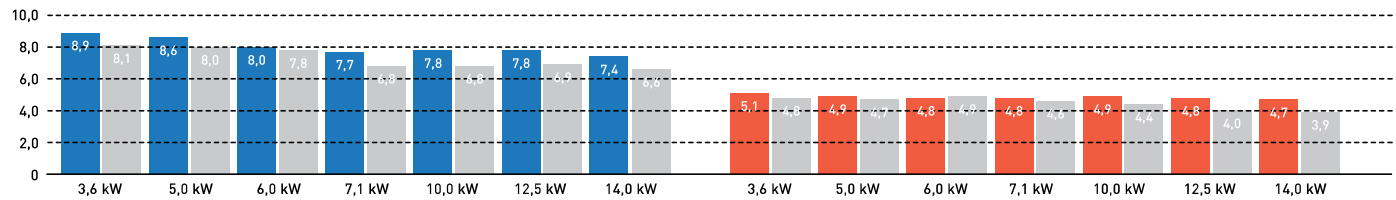

* 4cestná kazetová jednotka 90 × 90 ■ SEER PACi NX Elite ■ SEER PACi NX Standard ■ SCOP PACi NX Elite ■ SCOP PACi NX Standard

Zvýšená délka potrubí pro větší flexibilitu návrhu

Lze přizpůsobit různým typům a velikostem budov. Maximální délka potrubí: 85 m (10,0, 12,5, 14,0 kW). 50 m (7,1 kW).

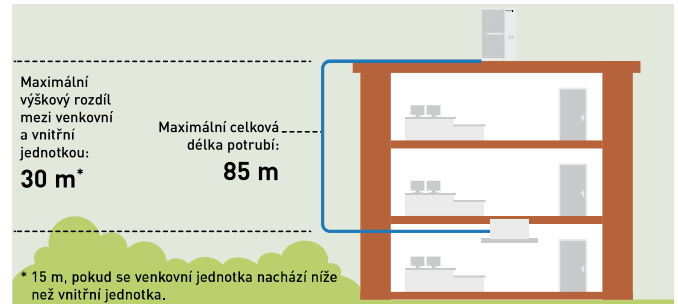

Návrhové provozní podmínky jednotek PACi NX Elite

Jednotky řady PACi NX Elite jsou schopné pracovat i za nejtěžších okolních podmínek. Chlazení je možné, i když venkovní teplota klesne na $-20\text{ }^{\circ}\text{C}$ ¹⁾ nebo vzroste na $48\text{ }^{\circ}\text{C}$ ²⁾. Vytápění lze rovněž používat, i když venkovní teploty klesnou až na $-20\text{ }^{\circ}\text{C}$.

1) Provoz při $-20\text{ }^{\circ}\text{C}$ je možný pouze v počítačových místnostech s délkou potrubí 30 m nebo méně.
2) Podrobné informace o provozní teplotě najdete v technických tabulkách.

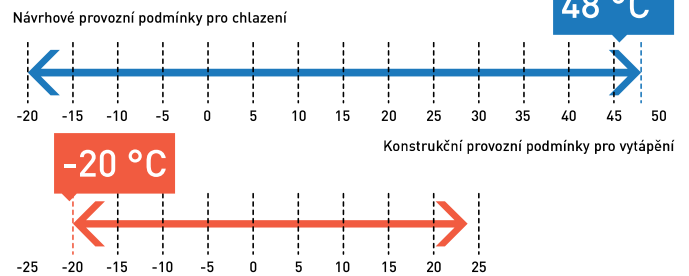

Kompaktní a flexibilní konstrukce

Útlá a lehká konstrukce umožňuje instalaci venkovní jednotky PACi v řadě situací při nedostatku místa. Hmotnost jednotky pouhých 99 kg usnadňuje přenášení a instalaci.

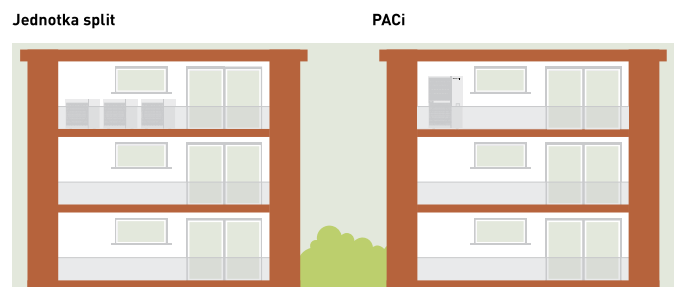

Zobrazení monitorování spotřeby energie pomocí ovladače CZ-RTC5B

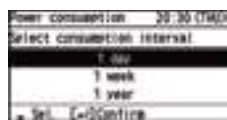

Výběr nabídky: k dispozici jsou 3 typy zobrazení (den/týden/rok).



Denní spotřeba energie: údaje jsou zobrazeny se včerejším záznamem. (Graf je zobrazen pouze od 0 do 24 hodin.)

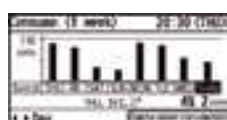

Týdenní spotřeba energie: je možné zobrazit spotřebu energie za každý den v týdnu.

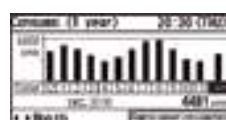

Roční spotřeba energie: je možné zobrazit spotřebu energie za každý měsíc.

Systém datanavi, nový způsob připojení

Jednoduchý a snadný nástroj podpory na vašem chytrém telefonu.



- Načítání a ukládání informací o klimatizačním systému
- Snadný přístup k databázi návodů
- Historie údajů o uvedení do provozu a kontrole fluorovaných plynů

Standardní výbavu venkovních jednotek s výkonem 20,0–25,0 kW je funkce odezvy na požadavek (CZ-CAPDC3)

Tato svorkovnice umožňuje řízení výkonu venkovní jednotky podle potřeby.

K dispozici je několik úrovní nastavení:

- úroveň 1, 2, 3: 75/50/0 %
- úrovně 1, 2 je možné nastavit na 40–100 % (40, 45, 50...95, 100: vždy po 5 %)

Rozhraní CZ-CAPDC3 dále umožňuje vynucené vypnutí, které lze použít k připojení požární signalizace na LV3.

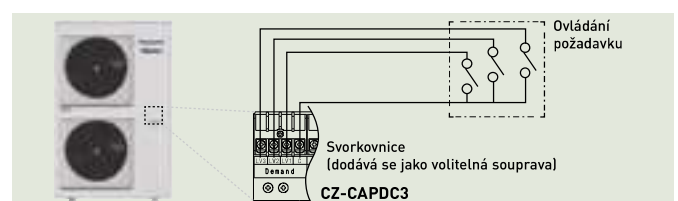

Řešení pro použití v nepřetržitém provozu

Produkty s vysokou účinností pro použití v nepřetržitém provozu.

Společnost Panasonic vyvinula kompletní řadu řešení pro serverovny, která účinně chrání servery a udržuje je při vhodné teplotě, i když venkovní teplota klesne pod $-20\text{ }^{\circ}\text{C}$.





Vysoká účinnost po celý rok

Hlavní body:

- Chladicí jednotky TKEA s chladivem R32 od 2,5 do 7,1 kW a třídou účinnosti při chlazení A+++
- Jednotky PACi od 3,6 do 14,0 kW
- Funkce zálohování
- Funkce redundance
- Funkce střídavého spuštění
- Informace o chybách prostřednictvím beznapěťového kontaktu
- Provoz i při venkovní teplotě $-20\text{ }^{\circ}\text{C}$
- Vysoký sezónní výkon
- Návrh produktu pro nepřetržitý provoz

SEER / SCOP

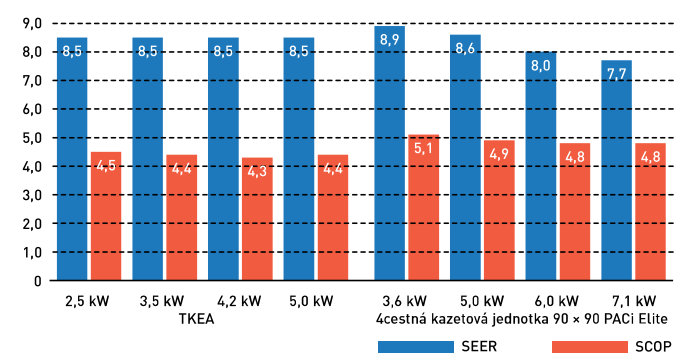

Rozhraní k ovládání 2 jednotek TKEA: PAW-SERVER-PKEA

Rozhraní PAW-SERVER-PKEA pro serverovny řídí redundanci a zálohu dvou jednotek TKEA pomocí dvou různých volitelných režimů:

- Plug and play díky vestavěnému algoritmu redundance a zálohy (není nutný externí signál. Další podrobnosti viz provozní příručka)
- Externí (PLC jiných výrobců) řízení redundance a zálohy pomocí beznapěťového kontaktu.

Veškerá nastavení jsou možná bez nutnosti připojení počítače.

Speciální režim úspory energie lze vybrat pomocí přepínače DIP (k dispozici pouze v režimu plug and play). Úroveň zákazu vstupu dálkového ovládání lze nastavit, pokud je externí řízení realizováno pomocí beznapěťového kontaktu.

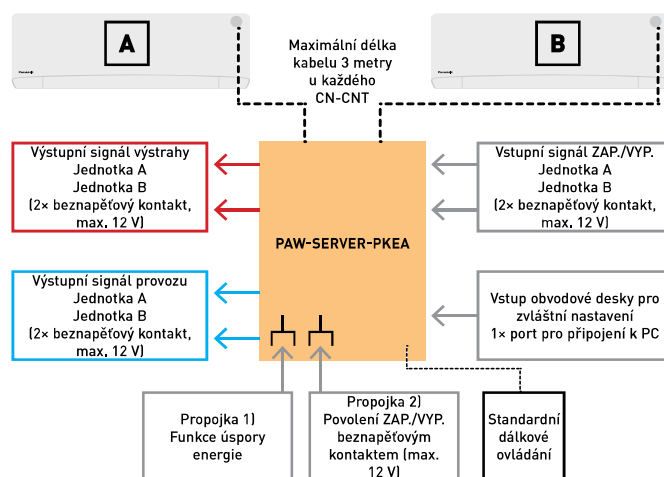

Rozhraní pro spuštění 2 nebo 3 vnitřních jednotek PACi a VRF

PAW-PACR3.

V kombinaci s jedním PAW-T10 u každé vnitřní jednotky umožňuje redundantní provoz 2 (nebo 3) vnitřních jednotek PACi nebo VRF.

Všechny jednotky budou provozovány sekvenčně, aby bylo dosaženo stejné provozní doby (například spuštění každých 8 hodin v průběhu 24 hodin).

Pokud teplota v místnosti přesáhne zvolenou hodnotu, spustí se 2. (nebo 3.) jednotka a aktivuje se výstraha.

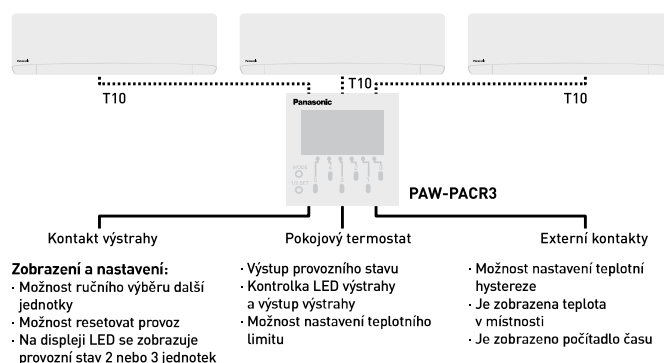

Záložní ovládání pomocí CZ-RTC5B.

Skupinové zapojení 2 systémů PACi umožňuje automatické individuální ovládání.

- Rotační provoz
- Záložní provoz
- Podpůrný provoz

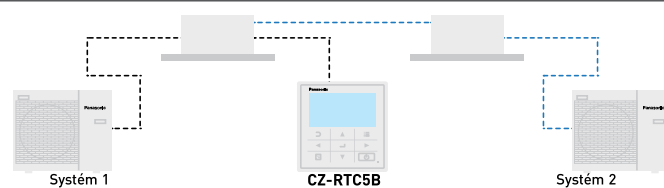

CZ-CAPRA1.

Adaptér rozhraní RAC pro integraci do sběrnice P-Link. Integruje libovolnou jednotku do řízení velkého systému:

- Integrace serverovny s jednotkou TKEA
- Malé kanceláře s vnitřními jednotkami pro domácnosti
- Nabídka modernizace (starý systém pro domácnosti a VRF v jedné instalaci)

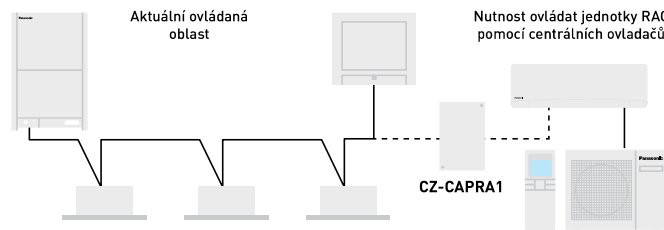

Systémy centralizovaného ovládání: 64 vnitřních jednotek

Inteligentní ovladač / webový server: 256 vnitřních jednotek

P-AIMS: 1024 vnitřních jednotek

Aktuální systém pro PACi/VRF. Pro přímé ovládání jednotek lze centrální ovladač připojit k vedení sběrnice P-Link.

Jednotky RAC nelze připojit přímo ke sběrnici P-Link, aby je bylo možné ovládat pomocí centrálních ovladačů.











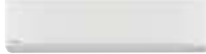
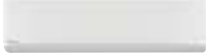
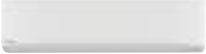
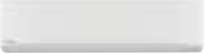









Pro pokrytí základních provozních položek je nutné rozhraní mezi sběrnici P-Link a protokolem RAC.



Základní provozní položky: ZAPNUTÍ/VYPNUTÍ, výběr režimu, nastavení teploty, otáčky ventilátoru, nastavení klapky, zakázání dálkového ovládání.
Externí vstup: řídicí signál ZAPNUTÍ/VYPNUTÍ, signál abnormálního zastavení.
Externí výstup pro relé 1): provozní stav (ZAP./VYP.), výstup stavu výstrahy.

1) Protože aktuální konektor CN-CNT nedokáže zajistit napájení externího výstupního relé, je vyžadováno dodatečné napájení vstupu pro externí relé.

Řada jednotek pro komerční použití

NOVINKA
2021

Strana	Vnitřní jednotky	2,5 kW	3,6 kW	4,5 kW ¹⁾	5,0 kW	6,0 kW
P. 184	NOVINKA – nástěnná jednotka s invertorem+ • Chladivo R32					
			S-3650PK3E	S-3650PK3E	S-3650PK3E	S-6010PK3E
P. 188	NOVINKA – 4cestná kazetová jednotka 60 × 60 s invertorem+ • Chladivo R32 ²⁾					
		S-25PY3E	S-36PY3E		S-50PY3E	S-60PY3E
P. 190	NOVINKA – 4cestná kazetová jednotka 90 × 90 s invertorem+ • Chladivo R32					
			S-3650PU3E	S-3650PU3E	S-3650PU3E	S-6071PU3E
P. 194	NOVINKA – podstropní jednotka s invertorem+ • Chladivo R32					
			S-3650PT3E	S-3650PT3E	S-3650PT3E	S-6071PT3E
P. 198	NOVINKA – adaptivní kanálová jednotka s invertorem+ • Chladivo R32					
			S-3650PF3E	S-3650PF3E	S-3650PF3E	S-6071PF3E
P. 202	Kanálová jednotka s vysokým statickým tlakem s invertorem+ 20–25 kW • Chladivo R32					
P. 204	4cestná kazetová jednotka 60 × 60 s invertorem+ • Chladivo R32					
			S-36PY2E5B	S-45PY2E5B	S-50PY2E5B	

Venkovní jednotky	2,5 kW	3,6 kW	5,0 kW	6,0 kW
PACi NX Elite • Chladivo R32				
		U-36PZH3E5 / U-36PZH2E5 <small>3)</small>	U-50PZH3E5 / U-50PZH2E5 <small>3)</small>	U-60PZH3E5

PACi NX Standard • Chladivo R32				
	U-25PZ3E5	U-36PZ3E5	U-50PZ3E5	U-60PZ3E5A

1) Vnitřní jednotky o výkonu 4,5 kW jsou k dispozici pouze pro kombinace se dvěma, třemi a dvakrát dvěma jednotkami. * Jednofázová U-__E5 / třífázová U-__E8, 2) K dispozici na podzim 2021. 3) Modely PZH2 pouze pro modely PY2.



VOLITELNÉ JEDNOTKY
V SEKCI VĚTRÁNÍ

7,1 kW

10,0 kW

12,5 kW

14,0 kW

20,0 kW

25,0 kW



S-6010PK3E



S-6010PK3E



S-6071PU3E



S-1014PU3E



S-1014PU3E



S-1014PU3E



S-6071PT3E



S-1014PT3E



S-1014PT3E



S-1014PT3E



S-6071PF3E



S-1014PF3E



S-1014PF3E



S-1014PF3E



S-200PE3E5B



S-250PE3E5B

7,1 kW

10,0 kW

12,5 kW

14,0 kW

20,0 kW

25,0 kW



U-71PZH3E5 / U-71PZH3E8



U-100PZH3E5 / U-100PZH3E8



U-125PZH3E5 / U-125PZH3E8



U-140PZH3E5 / U-140PZH3E8



U-200PZH2E8



U-250PZH2E8



U-71PZ3E5A



U-100PZ3E5 / U-100PZ3E8



U-125PZ3E5 / U-125PZ3E8



U-140PZ3E5 / U-140PZ3E8

NOVINKA
2021

nanoe™ X je standardní výbavou.

NOVINKA – nástěnná jednotka PACi NX Elite s invertorem+ • Chladivo R32**Nástěnné jednotky ve stylové matné barvě jsou určeny pro celou řadu použití, například pro studia, tělocvičny, prostory s vysokými stropy a serverovny.**

Kompaktní design a plochá čelní strana zajišťují diskrétní instalaci i v malém prostoru.



			Jednofázové				
			3,6 kW	5,0 kW	6,0 kW	7,1 kW	10,0 kW
Sada			KIT-36PK3ZH5	KIT-50PK3ZH5	KIT-60PK3ZH5	KIT-71PK3ZH5	KIT-100PK3ZH5
Dálkový ovladač			CZ-RTC5B	CZ-RTC5B	CZ-RTC5B	CZ-RTC5B	CZ-RTC5B
Chladicí výkon	Jmenovitý (min.–max.)	kW	3,6(1,2–4,0)	5,0(1,2–5,6)	6,1(1,2–7,1)	7,1(2,2–9,0)	9,5(3,1–10,5)
EER ¹⁾		W/W	4,93(5,45–4,49)	4,24(5,45–3,61)	3,86(5,45–3,02)	3,50(5,79–2,69)	3,26(5,34–3,09)
SEER ²⁾			8,4 A++	8,0 A++	7,2 A++	6,8 A++	6,4 A++
Pdesign		kW	3,6	5,0	6,1	7,1	9,5
Příkon chlazení		kW	0,73(0,22–0,89)	1,18(0,22–1,55)	1,58(0,22–2,35)	2,03(0,38–3,35)	2,91(0,58–3,40)
Roční spotřeba energie ³⁾		kWh/rok	150	219	297	365	520
Topný výkon	Jmenovitý (min.–max.)	kW	4,0(1,2–5,0)	5,6(1,2–6,5)	7,0(1,2–8,0)	8,0(2,0–9,0)	9,5(3,1–11,5)
COP ¹⁾		W/W	4,82(5,45–4,17)	4,15(5,45–3,55)	4,19(5,45–3,40)	4,00(5,56–3,16)	3,97(5,54–3,43)
SCOP ²⁾			4,9 A++	4,7 A++	4,8 A++	4,7 A++	4,1 A+
Pdesign při –10 °C		kW	3,6	4,5	4,6	5,2	8,0
Příkon vytápění		kW	0,83(0,22–1,20)	1,35(0,22–1,83)	1,67(0,22–2,35)	2,00(0,36–2,85)	2,39(0,56–3,35)
Roční spotřeba energie ³⁾		kWh/rok	1029	1341	1342	1549	2732
Vnitřní jednotka			S-3650PK3E	S-3650PK3E	S-6010PK3E	S-6010PK3E	S-6010PK3E
Průtok vzduchu	Vys./stř./níz.	m ³ /min	13,0/11,0/9,0	16,0/13,5/11,0	20,0/17,5/14,5	20,0/17,5/14,5	22,0/18,5/15,0
Odvětrávací výkon		l/h	0,9	1,8	2,0	3,0	4,8
Hladina akustického tlaku ⁴⁾	Vys./stř./níz.	dB(A)	35/31/27	40/36/32	47/44/40	47/44/40	49/45/41
Hladina akustického výkonu	Vys./stř./níz.	dB(A)	51/47/43	56/52/48	63/60/56	63/60/56	65/61/57
Rozměry	V × Š × H	mm	302x1120x236	302x1120x236	302x1120x236	302x1120x236	302x1120x236
Čistá hmotnost		kg	13	13	14	14	14
Generátor nanoe X			Mark 2	Mark 2	Mark 2	Mark 2	Mark 2
Venkovní jednotka			U-36PZH3E5	U-50PZH3E5	U-60PZH3E5	U-71PZH3E5	U-100PZH3E5
Napájení		V	220–230–240	220–230–240	220–230–240	220–230–240	220–230–240
Proud	Chlazení	A	3,60–3,45–3,30	5,60–5,35–5,10	7,40–7,10–6,80	10,0–9,60–9,20	14,40–13,80–13,20
	Vytápění	A	4,05–3,90–3,70	6,40–6,10–5,85	7,75–7,40–7,10	9,65–9,35–8,95	11,70–11,30–10,80
Průtok vzduchu	Chlazení/vytápění	m ³ /min	34,1/36,4	42,0/42,0	42,0/42,0	61,0/60,0	118,0/108,0
Hladina akustického tlaku	Chlazení/vytápění (vys.)	dB(A)	43/44	46/48	47/50	48/50	52/52
Hladina akustického výkonu	Chlazení/vytápění (vys.)	dB(A)	62/64	64/67	65/69	65/67	69/69
Rozměry	V × Š × H	mm	695x875x320	695x875x320	695x875x320	996x940x340	1416x940x340
Čistá hmotnost		kg	42	42	43	65	98
Průměr potrubí	Kapalinové potrubí	palce (mm)	1/4(6,35)	1/4(6,35)	1/4(6,35) ⁵⁾	3/8(9,52)	3/8(9,52)
	Plynové potrubí	palce (mm)	1/2(12,70)	1/2(12,70)	1/2(12,70) ⁶⁾	5/8(15,88)	5/8(15,88)
Rozsah délek potrubí		m	3–40	3–40	3–40	5–50	5–85
Rozdíl výšek (vnitřní j./venkovní j.) ⁷⁾		m	15/30 ⁸⁾	15/30 ⁸⁾	15/30 ⁸⁾	15/30 ⁸⁾	15/30 ⁸⁾
Délka potrubí pro dodatečné chladivo		m	30	30	30	30	30
Dodatečné množství chladiva		g/m	15	15	15	45	45
Chladivo (R32) / ekvivalent CO ₂		kg/t	1,13/0,76	1,13/0,76	1,15/0,78	1,95/1,32	3,05/2,06
Provozní rozsah - venkovní teplota	Chlazení min. ~ max.	°C	-15~+46	-15~+46	-15~+46	-15~+48	-20~+48 ⁹⁾
	Vytápění min. ~ max.	°C	-20~+24	-20~+24	-20~+24	-20~+24	-20~+24

Technické parametry

- Moderní design s plochou přední částí a kompaktní velikostí
- Stejnoseměrný motor ventilátoru pro lepší účinnost a regulaci
- Výstup potrubí možný v šesti směrech
- Technologie nanoe™ X (generátor Mark 2 = 9,6 bilionu hydroxylových radikálů/s) je standardní výbavou pro lepší kvalitu vzduchu uvnitř budovy
- Kabelový dálkový ovladač CZ-RTC6BL umožňuje snadné nastavení systému prostřednictvím Bluetooth®
- Snadné připojení a ovládání externího ventilátoru nebo ventilačního systému s rekuperací energie (ERV) pomocí konektoru PAW-FDC na obvodové desce vnitřní jednotky. Externí zařízení lze ovládat dálkovým ovládáním vnitřní jednotky Panasonic

Uzavřený výstupní otvor

Pokud je jednotka vypnutá, klapka se úplně uzavře, aby se zabránilo vniknutí prachu do jednotky a zařízení se udrželo v čistotě.

Tichý provoz

Tyto jednotky patří mezi nejtichší v oboru. Díky tomu jsou ideálním řešením pro hotely a nemocnice.

Výstup potrubí možný v šesti směrech

Výstup potrubí je možný v šesti směrech: vpravo, vpravo na zadní straně, vpravo dole, vlevo, vlevo na zadní straně a vlevo dole, což usnadňuje instalaci.



CZ-RTC5B



CONEX



Volitelný ovladač,
kabelový dálkový
ovladač CONEX
CZ-RTC6 - CZ-RTC6BL
- CZ-RTC6BLW



Volitelný ovladač,
infračervený
dálkový ovladač
CZ-RWS3



Volitelný snímač
Econavi
CZ-CENSC1

KOMPATIBILNÍ SE VŠEMI ŘEŠENÍMI
PŘIPOJENÍ PANASONIC. PODROBNĚ
INFORMACE NAJDETE V ČÁSTI
OVLÁDACÍ SYSTÉMY

Třífázové

			7,1 kW	10,0 kW
Sada			KIT-71PK3ZH8	KIT-100PK3ZH8
Dálkový ovladač			CZ-RTC5B	CZ-RTC5B
Chladicí výkon	Jmenovitý (min.-max.)	kW	7,1(2,2-9,0)	9,5(3,1-10,5)
EER ¹⁾		W/W	3,50	3,26
SEER ²⁾			6,7 A++	6,3 A++
Pdesign		kW	7,1	9,5
Příkon chlazení		kW	2,03	2,91
Roční spotřeba energie ³⁾		kWh/rok	370	526
Topný výkon	Jmenovitý (min.-max.)	kW	8,0(2,0-9,0)	9,5(3,1-11,5)
COP ¹⁾		W/W	4,00	3,97
SCOP ²⁾			4,7 A++	4,1 A+
Pdesign při -10 °C		kW	5,2	8,0
Příkon vytápění		kW	2,00	2,39
Roční spotřeba energie ³⁾		kWh/rok	1549	2732
Vnitřní jednotka			S-6010PK3E	S-6010PK3E
Průtok vzduchu	Vys./stř./niz.	m ³ /min	20,0/17,5/14,5	22,0/18,5/15,0
Odvlhčovací výkon		l/h	3,0	4,8
Hladina akustického tlaku ⁴⁾	Vys./stř./niz.	dB(A)	47/44/40	49/45/41
Hladina akustického výkonu	Vys./stř./niz.	dB(A)	63/60/56	65/61/57
Rozměry	V × Š × H	mm	302x1120x236	302x1120x236
Čistá hmotnost		kg	14	14
Generátor nanoe X			Mark 2	Mark 2
Venkovní jednotka			U-71PZH3E8	U-100PZH3E8
Napájení		V	380-400-415	380-400-415
Proud	Chlazení	A	3,40-3,25-3,15	4,85-4,60-4,40
	Vytápění	A	3,30-3,15-3,05	4,00-3,80-3,60
Průtok vzduchu	Chlazení/vytápění	m ³ /min	61,0/60,0	118,0/108,0
Hladina akustického tlaku	Chlazení/vytápění (vys.)	dB(A)	48/50	52/52
Hladina akustického výkonu	Chlazení/vytápění (vys.)	dB(A)	65/67	69/69
Rozměry	V × Š × H	mm	996x940x340	1416x940x340
Čistá hmotnost		kg	65	98
Průměr potrubí	Kapalinové potrubí	palce (mm)	3/8(9,52)	3/8(9,52)
	Plynové potrubí	palce (mm)	5/8(15,88)	5/8(15,88)
Rozsah délek potrubí		m	5-50	5-85
Rozdíl výšek (vnitřní j./venkovní j.) ⁷⁾		m	15/30 ⁸⁾	15/30 ⁸⁾
Délka potrubí pro dodatečné chladivo		m	30	30
Dodatečné množství chladiva		g/m	45	45
Chladivo (R32) / ekvivalent CO ₂		kg/t	1,95/1,32	3,05/2,06
Provozní rozsah - venkovní teplota	Chlazení min. - max.	°C	-15~+48	-20~+48 ⁹⁾
	Vytápění min. - max.	°C	-20~+24	-20~+24

Příslušenství

CZ-RTC6	Kabelový dálkový ovladač CONEX (nemá bezdrátové technologie)
CZ-RTC6BL	Kabelový dálkový ovladač CONEX s Bluetooth®
CZ-RTC6BLW	Kabelový dálkový ovladač CONEX s Wi-Fi a Bluetooth®
CZ-RTC5B	Kabelový dálkový ovladač s funkcí Econavi a datanavi
CZ-RWS3	Infračervený dálkový ovladač
CZ-CAPWFC1	Adaptér Wi-Fi pro komerční použití

Příslušenství

PAW-PACR3	Rozhraní pro spuštění 3 jednotek v záložním a střídavém provozu
PAW-WTRAY	Vana na kondenzovanou vodu kompatibilní s venkovním zvýšeným rámem.
PAW-GRDBSE20	Venkovní základová podpora pro absorpci hluku a vibrací
PAW-GRDSTD40	Venkovní zvýšený rám 400 × 900 × 400 mm
CZ-CENSC1	Snímač úspor energie Econavi

1) Výpočet hodnot EER a COP podle normy EN14511. 2) U modelů s výkonem pod 12 kW se hodnoty SEER a SCOP vypočítávají na základě hodnot směrnice EU/626/2011. U modelů s výkonem nad 12 kW se hodnoty nsc/nsh vypočítávají podle normy EN 14825. 3) Tovární nastavení. 4) Hladina akustického tlaku jednotky je hodnota naměřená ve vzdálenosti 1 m před hlavním tělesem jednotky a 1 m pod jednotkou. Měření akustického tlaku se provádí v souladu se specifikací Eurovent 6/C/006-97. 5) Připojte kapalinovou potrubní přípojku [06,35-09,52] k části vnitřní jednotky pro kapalinové potrubí. 6) Připojte plynovou potrubní přípojku [012,70-015,88] k části vnitřní jednotky pro plynové potrubí. 7) V případě instalace venkovní jednotky na místo, které je výše než vnitřní jednotka. 8) Venkovní jednotka umístěná níže / venkovní jednotka umístěná výše. 9) U modelů 100 - 140PZH3E5(8) je možný provoz při nejnižší teplotě -20 °C v počítacích místnostech s maximální délkou potrubí 30 m nebo méně. * Doporučeno jistič pro vnitřní jednotku 3 A. ** Výše uvedené hodnoty platí pro případ, kdy je technologie nanoe™ X vypnutá.



SEER a SCOP: pro S-3650PK3E + U-36PZH3E5, OVLÁDÁNÍ PŘES INTERNET: volitelné.

Podmínky hodnocení: Chlazení vnitřní 27 °C ST / 19 °C MT, Chlazení venkovní 35 °C ST / 24 °C MT, Vytápění vnitřní 20 °C ST, Vytápění venkovní 7 °C ST / 6 °C MT. (ST: suchý teploměr, MT: mokvý teploměr). Specifikace mohou být změněny bez předchozího upozornění. Podrobné informace o ErP / energetických štítcích naleznete na našich webových stránkách www.aircon.panasonic.eu nebo www.ptc.panasonic.eu.

NOVINKA
2021

nanoe™ X je standardní výbavou.

NOVINKA – nástěnná jednotka PACi NX Standard s invertorem+ • Chladivo R32**Nástěnné jednotky ve stylové matné barvě jsou určeny pro celou řadu použití, například pro studia, tělocvičny, prostory s vysokými stropy a serverovny.**

Kompaktní design a plochá čelní strana zajišťují diskrétní instalaci i v malém prostoru.

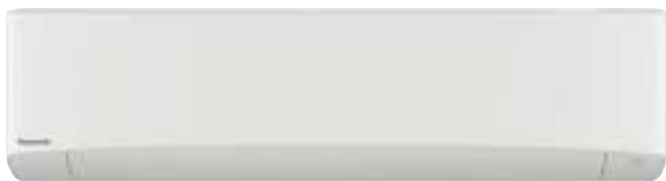

			Jednofázové				
			3,6 kW	5,0 kW	6,0 kW	7,1 kW	10,0 kW
Sada			KIT-36PK3Z5	KIT-50PK3Z5	KIT-60PK3Z5	KIT-71PK3Z5	KIT-100PK3Z5
Dálkový ovladač			CZ-RTC5B	CZ-RTC5B	CZ-RTC5B	CZ-RTC5B	CZ-RTC5B
Chladicí výkon	Jmenovitý (min.–max.)	kW	3,6(1,5–4,0)	5,0(1,5–5,6)	6,1(2,0–7,1)	7,1(2,6–7,7)	9,0(3,0–9,7)
EER ¹⁾		W/W	4,14	3,52	3,67	3,16	3,47
SEER ²⁾			7,6 A++	7,4 A++	7,0 A++	5,8 A+	6,5 A++
Pdesign		kW	3,6	5,0	6,1	7,1	9,0
Příkon chlazení		kW	0,87	1,42	1,66	2,25	2,59
Roční spotřeba energie ³⁾		kWh/rok	166	237	3,05	429	485
Topný výkon	Jmenovitý (min.–max.)	kW	3,6(1,5–4,6)	5,0(1,5–6,4)	6,1(1,8–7,0)	7,1(2,1–8,1)	9,0(3,0–10,5)
COP ¹⁾		W/W	4,62	4,20	4,39	4,23	3,93
SCOP ²⁾			4,5 A+	4,4 A+	4,7 A++	4,4 A+	3,9 A
Pdesign při -10 °C		kW	2,8	4,0	4,6	5,2	9,0
Příkon vytápění		kW	0,78	1,19	1,39	1,68	2,29
Roční spotřeba energie ³⁾		kWh/rok	872	1273	1370	1653	3231
Vnitřní jednotka			S-3650PK3E	S-3650PK3E	S-6010PK3E	S-6010PK3E	S-6010PK3E
Průtok vzduchu	Vys./stř./níz.	m ³ /min	13,0/11,0/9,0	16,0/13,5/11,0	20,0/17,5/14,5	20,0/17,5/14,5	22,0/18,5/15,0
Odvětrávací výkon		l/h	0,9	1,8	2,0	3,0	4,3
Hladina akustického tlaku ⁴⁾	Vys./stř./níz.	dB(A)	35/31/27	40/36/32	47/44/40	47/44/40	49/45/41
Hladina akustického výkonu	Vys./stř./níz.	dB(A)	51/47/43	56/52/48	63/60/56	63/60/56	65/61/57
Rozměry	V × Š × H	mm	302x1120x236	302x1120x236	302x1120x236	302x1120x236	302x1120x236
Čistá hmotnost		kg	13	13	14	14	14
Generátor nanoe X			Mark 2	Mark 2	Mark 2	Mark 2	Mark 2
Venkovní jednotka			U-36PZ3E5	U-50PZ3E5	U-60PZ3E5A	U-71PZ3E5A	U-100PZ3E5
Napájení		V	220–230–240	220–230–240	220–230–240	220–230–240	220–230–240
Proud	Chlazení	A	4,05–3,85–3,70	6,60–6,30–6,05	7,70–7,35–7,05	10,4–10,00–9,55	12,9–12,4–11,9
	Vytápění	A	3,65–3,50–3,35	5,60–5,35–5,10	6,45–6,15–5,90	7,80–7,45–7,15	11,4–10,9–10,5
Průtok vzduchu	Chlazení/vytápění	m ³ /min	33,6/34,0	32,7/31,9	42,6/41,5	44,7/45,9	73,0/73,0
Hladina akustického tlaku	Chlazení/vytápění (vys.)	dB(A)	46/47	46/46	47/48	48/49	52/52
Hladina akustického výkonu	Chlazení/vytápění (vys.)	dB(A)	64/66	64/64	64/65	66/68	70/70
Rozměry	V × Š × H	mm	619x824x299	619x824x299	695x875x320	695x875x320	996x980x370
Čistá hmotnost		kg	32	35	42	50	83
Průměr potrubí	Kapalinové potrubí	palce (mm)	1/4(6,35)	1/4(6,35)	1/4(6,35) ⁵⁾	1/4(6,35) ⁵⁾	3/8(9,52)
	Plynové potrubí	palce (mm)	1/2(12,70)	1/2(12,70)	1/2(12,70) ⁶⁾	5/8(15,88) ⁶⁾	5/8(15,88)
Rozsah délek potrubí		m	3–15	3–20	3–40	3–40	5–50
Rozdíl výšek (vnitřní j./venkovní j.) ⁷⁾		m	15/15 ⁸⁾	15/15 ⁸⁾	15/30 ⁸⁾	20/30 ⁸⁾	15/30 ⁸⁾
Délka potrubí pro dodatečné chladivo		m	7,5	7,5	30	30	30
Dodatečné množství chladiva		g/m	10	15	15	17	45
Chladivo (R32) / ekvivalent CO ₂		kg/t	0,87/0,59	1,14/0,77	1,15/0,78	1,32/0,89	2,4/1,62
Provozní rozsah - venkovní teplota	Chlazení min. ~ max.	°C	-10~+43	-10~+43	-10~+43	-10~+43	-10~+43
	Vytápění min. ~ max.	°C	-15~+24	-15~+24	-15~+24	-15~+24	-15~+24

Technické parametry

- Moderní design s plochou přední částí a kompaktní velikostí
- Stejnoseměrný motor ventilátoru pro lepší účinnost a regulaci
- Výstup potrubí možný v šesti směrech
- Technologie nanoe™ X (generátor Mark 2 = 9,6 bilionu hydroxylových radikálů/s) je standardní výbavou pro lepší kvalitu vzduchu uvnitř budovy
- Kabelový dálkový ovladač CZ-RTC6BL umožňuje snadné nastavení systému prostřednictvím Bluetooth®
- Snadné připojení a ovládání externího ventilátoru nebo ventilačního systému s rekuperací energie (ERV) pomocí konektoru PAW-FDC na obvodové desce vnitřní jednotky. Externí zařízení lze ovládat dálkovým ovládáním vnitřní jednotky Panasonic

Uzavřený výstupní otvor

Pokud je jednotka vypnutá, klapka se úplně uzavře, aby se zabránilo vniknutí prachu do jednotky a zařízení se udrželo v čistotě.

Tichý provoz

Tyto jednotky patří mezi nejtišší v oboru. Díky tomu jsou ideálním řešením pro hotely a nemocnice.

Výstup potrubí možný v šesti směrech

Výstup potrubí je možný v šesti směrech: vpravo, vpravo na zadní straně, vpravo dole, vlevo, vlevo na zadní straně a vlevo dole, což usnadňuje instalaci.



CZ-RTC5B



CONEX



Volitelný ovladač,
kabelový dálkový
ovladač CONEX
CZ-RTC6 - CZ-RTC6BL
- CZ-RTC6BLW



Volitelný ovladač,
infračervený
dálkový ovladač
CZ-RWS3



Volitelný snímač
Econavi
CZ-CENSC1



KOMPATIBILNÍ SE VŠEMI ŘEŠENÍMI
PŘIPOJENÍ PANASONIC. PODROBNÉ
INFORMACE NAJDETE V ČÁSTI
OVLÁDACÍ SYSTÉMY

			Třífázové
			10,0 kW
Sada			KIT-100PK3Z8
Dálkový ovladač			CZ-RTC5B
Chladicí výkon	Jmenovitý (min.-max.)	kW	9,0(3,0 - 9,7)
EER ¹⁾		W/W	3,47
SEER ²⁾			6,5 A++
Pdesign		kW	9,0
Příkon chlazení		kW	2,59
Roční spotřeba energie ³⁾		kWh/rok	485
Topný výkon	Jmenovitý (min.-max.)	kW	9,0(3,0 - 10,5)
COP ¹⁾		W/W	3,93
SCOP ²⁾			3,9 A
Pdesign při -10 °C		kW	9,0
Příkon vytápění		kW	2,29
Roční spotřeba energie ³⁾		kWh/rok	3231
Vnitřní jednotka			S-6010PK3E
Průtok vzduchu	Vys./stř./niz.	m ³ /min	22,0/18,5/15,0
Odvlhčovací výkon		l/h	4,3
Hladina akustického tlaku ⁴⁾	Vys./stř./niz.	dB(A)	49/45/41
Hladina akustického výkonu	Vys./stř./niz.	dB(A)	65/61/57
Rozměry	V × Š × H	mm	302x1120x236
Čistá hmotnost		kg	14
Generátor nanoe X			Mark 2
Venkovní jednotka			U-100PZ3E8
Napájení		V	380 - 400 - 415
Proud	Chlazení	A	4,30 - 4,10 - 3,95
	Vytápění	A	3,80 - 3,65 - 3,50
Průtok vzduchu	Chlazení/vytápění	m ³ /min	73,0/73,0
Hladina akustického tlaku	Chlazení/vytápění (vys.)	dB(A)	52/52
Hladina akustického výkonu	Chlazení/vytápění (vys.)	dB(A)	70/70
Rozměry	V × Š × H	mm	996 x 980 x 370
Čistá hmotnost		kg	83
Průměr potrubí	Kapalinové potrubí	palce (mm)	3/8(9,52)
	Plynové potrubí	palce (mm)	5/8(15,88)
Rozsah délek potrubí		m	5 - 50
Rozdíl výšek (vnitřní j./venkovní j.) ⁷⁾		m	15/30 ⁸⁾
Délka potrubí pro dodatečné chlazení		m	30
Dodatečné množství chladiva		g/m	45
Chladivo (R32) / ekvivalent CO ₂		kg/t	2,4/1,62
Provozní rozsah - venkovní teplota	Chlazení min. - max.	°C	-10 - +43
	Vytápění min. - max.	°C	-15 - +24

Příslušenství

CZ-RTC6	Kabelový dálkový ovladač CONEX (nemá bezdrátové technologie)
CZ-RTC6BL	Kabelový dálkový ovladač CONEX s Bluetooth®
CZ-RTC6BLW	Kabelový dálkový ovladač CONEX s Wi-Fi a Bluetooth®
CZ-RTC5B	Kabelový dálkový ovladač s funkcí Econavi a datanavi
CZ-RWS3	Infračervený dálkový ovladač
CZ-CAPWFC1	Adaptér Wi-Fi pro komerční použití

Příslušenství

PAW-PACR3	Rozhraní pro spuštění 3 jednotek v záložním a střídavém provozu
PAW-WTRAY	Vana na kondenzovanou vodu kompatibilní s venkovním zvýšeným rámem.
PAW-GRDBSE20	Venkovní základová podpora pro absorpci hluku a vibrací
PAW-GRDSTD40	Venkovní zvýšený rám 400 × 900 × 400 mm
CZ-CENSC1	Snímač úspor energie Econavi

1) Výpočet hodnot EER a COP podle normy EN14511. 2) U modelů s výkonem pod 12 kW se hodnoty SEER a SCOP vypočítávají na základě hodnot směrnice EU/626/2011. U modelů s výkonem nad 12 kW se hodnoty nsc/nsh vypočítávají podle normy EN 14825. 3) Tovární nastavení. 4) Hladina akustického tlaku jednotky je hodnota naměřená ve vzdálenosti 1 m před hlavním tělesem jednotky a 1 m pod jednotkou. Měření akustického tlaku se provádí v souladu se specifikací Eurovent 6/C/006-97. 5) Připojte kapalinovou potrubní přípojku (06,35-09,52) k části vnitřní jednotky pro kapalinové potrubí. 6) Připojte plynovou potrubní přípojku (012,70-015,88) k části vnitřní jednotky pro plynové potrubí. 7) V případě instalace venkovní jednotky na místo, které je výše než vnitřní jednotka. 8) Venkovní jednotka umístěná níže / venkovní jednotka umístěná výše. * Doporučení jistič pro vnitřní jednotku 3 A. ** Výše uvedené hodnoty platí pro případ, kdy je technologie nanoe™ X vypnutá.



SEER: pro S-3650PK3E + U-36PZ3E5, SCOP: pro S-6010PK3E + U-60PZ3E5A, OVLÁDÁNÍ PŘES INTERNET: volitelné.

Podmínky hodnocení: Chlazení vnitřní 27 °C ST / 19 °C MT, Chlazení venkovní 35 °C ST / 24 °C MT, Vytápění vnitřní 20 °C ST, Vytápění venkovní 7 °C ST / 6 °C MT. (ST: suchý teploměr, MT: mokvý teploměr). Specifikace mohou být změněny bez předchozího upozornění. Podrobné informace o ErP / energetických štítcích naleznete na našich webových stránkách www.aircon.panasonic.eu nebo www.ptc.panasonic.eu.

NOVINKA
2021

nanoe™ X je standardní výbavou.

**NOVINKA – 4cestná kazetová jednotka 60 × 60 PACi NX Elite a Standard s invertorem+ • Chladivo R32****Nová 4cestná kazetová jednotka 60 × 60 PY3**

- Od 2,5 do 6,0 kW (4 velikosti výkonu)
- Rozměry skříně (V × Š × H): 230 x 575 x 575 mm
- SEER/SCOP třídy A++*
- Vestavěné čerpadlo kondenzátu

* SCOP třídy A+ u jednotek s výkonem 2,5/6,0 kW.

Elite			Jednofázové		
			3,6 kW	5,0 kW	6,0 kW
Sada					
Dálkový ovladač			CZ-RTC5B	CZ-RTC5B	CZ-RTC5B
Chladicí výkon	Jmenovitý (min.–max.)	kW	3,6(1,2–4,0)	5,0(1,2–5,6)	6,0(1,2–6,5)
EER ¹⁾		W/W	4,50	3,76	3,43
SEER²⁾			6,8 A++	6,7 A++	6,7 A++
Pdesign		kW	3,6	5,0	6,0
Příkon chlazení		kW	0,80	1,33	1,75
Roční spotřeba energie ³⁾		kWh/rok			
Topný výkon	Jmenovitý (min.–max.)	kW	4,0(1,2–5,0)	5,6(1,2–6,5)	7,0(1,2–7,5)
COP ¹⁾		W/W	4,12	3,37	3,35
SCOP²⁾			4,7 A++	4,6 A++	4,3 A+
Pdesign při –10 °C		kW	3,6	4,5	4,6
Příkon vytápění		kW	0,97	1,66	2,09
Roční spotřeba energie ³⁾		kWh/rok			
Vnitřní jednotka			S-36PY3E	S-50PY3E	S-60PY3E
Průtok vzduchu	Vys./stř./níz.	m ³ /min	9,5/8,0/6,0	12,0/9,5/6,5	14,0/10,5/8,0
Odvlhčovací výkon		l/h	1,5	2,3	2,8
Hladina akustického tlaku ⁴⁾	Vys./stř./níz.	dB(A)	34/30/25	39/34/27	43/37/31
Hladina akustického výkonu	Vys./stř./níz.	dB(A)	49/45/40	54/49/42	58/52/46
Rozměry	Vnitřní jednotka (V × Š × H)	mm			
	Panel (V × Š × H)	mm			
Čistá hmotnost	Vnitřní jednotka / panel	kg			
Generátor nanoe X					
Venkovní jednotka			U-36PZH3E5	U-50PZH3E5	U-60PZH3E5
Napájení		V	220–230–240	220–230–240	220–230–240
Proud	Chlazení	A	3,25–3,10–3,00	5,50–5,25–5,05	6,95–6,65–6,35
	Vytápění	A	3,60–3,45–3,30	6,25–6,00–5,75	8,05–7,70–7,40
Průtok vzduchu	Chlazení/vytápění	m ³ /min	34,1/36,4	42,0/42,0	42,0/42,0
Hladina akustického tlaku	Chlazení/vytápění (vys.)	dB(A)	43/44	46/48	47/50
Hladina akustického výkonu	Chlazení/vytápění (vys.)	dB(A)	62/64	64/67	65/69
Rozměry	V × Š × H	mm	695x875x320	695x875x320	695x875x320
Čistá hmotnost		kg	42	42	43
Průměr potrubí	Kapalinové potrubí	palce (mm)	1/4 (6,35)	1/4 (6,35)	1/4 (6,35) ⁵⁾
	Plynové potrubí	palce (mm)	1/2 (12,70)	1/2 (12,70)	1/2 (12,70) ⁶⁾
Rozsah délek potrubí		m	3–40	3–40	3–40
Rozdíl výšek (vnitřní j./venkovní j.) ⁷⁾		m	15/30 ⁸⁾	15/30 ⁸⁾	15/30 ⁸⁾
Délka potrubí pro dodatečné chladivo		m	30	30	30
Dodatečné množství chladiva		g/m	15	15	15
Chladivo (R32) / ekvivalent CO ₂		kg/t	1,13/0,76	1,13/0,76	1,15/0,78
Provozní rozsah - venkovní teplota	Chlazení min. ~ max.	°C	-15~+4	-15~+46	-15~+46
	Vytápění min. ~ max.	°C	-20~+24	-20~+24	-20~+24

Předběžné údaje**Kompaktní a stylový design**

- Hloubka podstropní jednotky jen 243 mm.
- Odhalená část jen 30 mm.

Nejvyšší energetická účinnost v oboru

Dosaženo SEER/SCOP třídy A++*.

* SCOP třídy A+ u jednotek s výkonem 2,5/6,0 kW.

Ovládání jednotlivých vzduchových klapek

Lepší ovládání proudu vzduchu díky 2 motorům klapek.

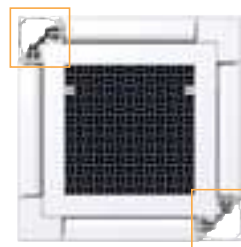

SEER a SCOP: pro S-36PY3E + U-36PZH3E5. ECONAVI a OVLÁDÁNÍ PŘES INTERNET: volitelné.



CZ-RTC5B

Panel
CZ-KPY4

CONEX

Volitelný ovladač,
kabelový dálkový
ovladač CONEX
CZ-RTC6 - CZ-RTC6BL
- CZ-RTC6BLWVolitelný ovladač,
infračervený
dálkový ovladač
CZ-RWS3 +
CZ-RWRY3Volitelný snímač
Econavi
CZ-CENSC1

Standard			Jednofázové			
			2,5 kW	3,6 kW	5,0 kW	6,0 kW
Sada						
Dálkový ovladač			CZ-RTC5B	CZ-RTC5B	CZ-RTC5B	CZ-RTC5B
Chladicí výkon	Jmenovitý (min.-max.)	kW	2,5(1,5-3,9)	3,6(1,5-4,0)	5,0(1,5-5,6)	6,0(2,0-7,0)
EER ¹⁾		W/W	4,46	3,96	3,50	3,39
SEER ²⁾			6,3 A++	6,7 A++	6,6 A++	6,6 A++
Pdesign		kW	2,5	3,6	5,0	6,0
Příkon chlazení		kW	0,56	0,91	1,43	1,77
Roční spotřeba energie ³⁾		kWh/rok				
Topný výkon	Jmenovitý (min.-max.)	kW	3,2(1,5-4,6)	3,6(1,5-4,6)	5,0(1,5-6,4)	6,0(1,8-7,0)
COP ¹⁾		W/W	4,44	4,29	3,94	3,61
SCOP ²⁾			4,4 A+	4,3 A+	4,2 A+	4,1 A+
Pdesign při -10 °C		kW	2,5	2,8	4,0	4,6
Příkon vytápění		kW	0,72	0,84	1,27	1,66
Roční spotřeba energie ³⁾		kWh/rok				
Vnitřní jednotka			S-25PY3E	S-36PY3E	S-50PY3E	S-60PY3E
Průtok vzduchu	Vys./stř./niz.	m ³ /min	8,5/7,0/6,0	9,5/8,0/6,0	12,0/9,5/6,5	14,0/10,5/8,0
Odvlhčovací výkon		l/h	0,7	1,5	2,3	2,8
Hladina akustického tlaku ⁴⁾	Vys./stř./niz.	dB(A)	31/28/25	34/30/25	39/34/27	43/37/31
Hladina akustického výkonu	Vys./stř./niz.	dB(A)	46/43/40	49/45/40	54/49/42	58/52/46
Rozměry	Vnitřní jednotka (V x Š x H)	mm				
	Panel (V x Š x H)	mm				
Čistá hmotnost	Vnitřní jednotka / panel	kg				
Generátor nanoe™ X						
Venkovní jednotka			U-25PZ3E5	U-36PZ3E5	U-50PZ3E5	U-60PZ3E5A
Napájení		V	220-230-240	220-230-240	220-230-240	220-230-240
Proud	Chlazení	A		4,05-3,85-3,70	6,60-6,30-6,05	7,70-7,35-7,05
	Vytápění	A		3,65-3,50-3,35	5,60-5,35-5,10	6,45-6,15-5,90
Průtok vzduchu	Chlazení/vytápění	m ³ /min		33,6/34,0	32,7/31,9	42,6/41,5
Hladina akustického tlaku	Chlazení/vytápění (vys.)	dB(A)		46/47	46/46	47/48
Hladina akustického výkonu	Chlazení/vytápění (vys.)	dB(A)		64/66	64/64	64/65
Rozměry	V x Š x H	mm		619x824x299	619x824x299	695x875x320
Čistá hmotnost		kg		32	35	42
Průměr potrubí	Kapalinové potrubí	palce (mm)		1/4(6,35)	1/4(6,35)	1/4(6,35) ⁵⁾
	Plynové potrubí	palce (mm)		1/2(12,70)	1/2(12,70)	1/2(12,70) ⁶⁾
Rozsah délek potrubí		m		3-15	3-20	3-40
Rozdíl výšek (vnitřní j./venkovní j.) ⁷⁾		m		15/15 ⁸⁾	15/15 ⁸⁾	15/30 ⁸⁾
Délka potrubí pro dodatečné chlazení		m		7,5	7,5	7,5
Dodatečné množství chlazení		g/m		10	15	15
Chlazení [R32] / ekvivalent CO ₂		kg/t		0,87/0,59	1,14/0,77	1,15/0,78
Provozní rozsah - venkovní teplota	Chlazení min. - max.	°C	-10~-+43	-10~-+43	-10~-+43	-10~-+43
	Vytápění min. - max.	°C	-15~-+24	-15~-+24	-15~-+24	-15~-+24

Přeběžné údaje

Příslušenství

CZ-RTC6	Kabelový dálkový ovladač CONEX (nemá bezdrátové technologie)
CZ-RTC6BL	Kabelový dálkový ovladač CONEX s Bluetooth®
CZ-RTC6BLW	Kabelový dálkový ovladač CONEX s Wi-Fi a Bluetooth®
CZ-RTC5B	Kabelový dálkový ovladač s funkcí Econavi a datanavi
CZ-RWS3 + CZ-RWRY3	Infračervený dálkový ovladač
CZ-CAPWFC1	Adaptér Wi-Fi pro komerční použití

Příslušenství

PAW-PACR3	Rozhraní pro spuštění 3 jednotek v záložním a střídavém provozu
PAW-WTRAY	Vana na kondenzovanou vodu kompatibilní s venkovním zvýšeným rámem.
PAW-GRDBSE20	Venkovní základová podpora pro absorpci hluku a vibrací
PAW-GRDSTD40	Venkovní zvýšený rám 400 x 900 x 400 mm
CZ-CENSC1	Snímač úspor energie Econavi

1) Výpočet hodnot EER a COP podle normy EN14511, 2) U modelů s výkonem pod 12 kW se hodnoty SEER a SCOP vypočítávají na základě hodnot směrnice EU/626/2011. U modelů s výkonem nad 12 kW se hodnoty ηsc/ηsh vypočítávají podle normy EN 14825, 3) Tovární nastavení, 4) Hladina akustického tlaku jednotek je hodnota naměřená ve vzdálenosti 1,5 m pod jednotkou. Měření akustického tlaku se provádí v souladu se specifikací Eurovent 6/C/006-97, 5) Připojte kapalinovou potrubní přípojku [06,35-09,52] k části vnitřní jednotky pro kapalinové potrubí, 6) Připojte plynovou potrubní přípojku [Ø12,70-Ø15,88] k části vnitřní jednotky pro plynové potrubí, 7) V případě instalace venkovní jednotky na místo, které je výše než vnitřní jednotka, 8) Venkovní jednotka umístěná níže / venkovní jednotka umístěná výše, 9) U modelů 100 - 140PZH3E5(8) je možný provoz při nejnižší teplotě -20 °C v počítačových místnostech s maximální délkou potrubí 30 m nebo méně, * Doporučený jistič pro vnitřní jednotku 3 A, ** Výše uvedené hodnoty platí pro případ, kdy je technologie nanoe™ X vypnutá, *** K dispozici na podzim 2021.



SEER: pro S-36PY3E + U-36PZ3E5, SCOP: pro S-25PY3E + U-25PZ3E5, ECONAVI a OVLÁDÁNÍ PŘES INTERNET: volitelné.

Podmínky hodnocení: Chlazení vnitřní 27 °C ST / 19 °C MT, Chlazení venkovní 35 °C ST / 24 °C MT, Vytápění vnitřní 20 °C ST, Vytápění venkovní 7 °C ST / 6 °C MT, (ST: suchý teploměr, MT: mokvý teploměr). Specifikace mohou být změněny bez předchozího upozornění. Podrobné informace o ErP / energetických štítcích naleznete na našich webových stránkách www.aircon.panasonic.eu nebo www.ptc.panasonic.eu.

NOVINKA
2021

nanoe™ X je standardní výbavou.

**NOVINKA – 4cestná kazetová jednotka 90 × 90 PACi NX Elite s invertorem+ • Chladivo R32****Nová 4cestná kazetová jednotka 90 × 90 – PU3.**

Výkonný turboventilátor a inteligentní snímač Econavi zajišťují vysokou energetickou účinnost a technologie nanoe™ X, která je standardní součástí jednotek, poskytuje výjimečnou kvalitu vzduchu uvnitř budovy.

		Jednofázové							
			3,6 kW	5,0 kW	6,0 kW	7,1 kW	10,0 kW	12,5 kW	14,0 kW
			KIT-36PU3ZH5	KIT-50PU3ZH5	KIT-60PU3ZH5	KIT-71PU3ZH5	KIT-100PU3ZH5	KIT-125PU3ZH5	KIT-140PU3ZH5
			CZ-RTC5B	CZ-RTC5B	CZ-RTC5B	CZ-RTC5B	CZ-RTC5B	CZ-RTC5B	CZ-RTC5B
Sada									
Dálkový ovladač									
Chladicí výkon	Jmenovitý (min.–max.)	kW	3,6(1,2–4,0)	5,0(1,2–5,6)	6,0(1,2–7,1)	7,1(2,2–9,0)	10,0(3,1–12,5)	12,5(3,2–14,0)	14,0(3,3–16,0)
EER ¹⁾		W/W	5,45	4,31	4,05	4,06	4,41	3,80	3,41
SEER / η _{sc} ²⁾			8,9 A+++	8,6 A+++	8,0 A++	7,7 A++	7,8 A++	304,3 %	286,6 %
Pdesign		kW	3,6	5,0	6,0	7,1	10,0	12,5	14,0
Příkon chlazení		kW	0,66	1,16	1,48	1,75	2,27	3,29	4,11
Roční spotřeba energie ³⁾		kWh/rok	142	203	263	323	449	—	—
Topný výkon	Jmenovitý (min.–max.)	kW	4,0(1,2–5,0)	5,6(1,2–6,5)	7,0(1,2–8,0)	8,0(2,0–9,0)	11,2(3,1–14,0)	14,0(3,2–16,0)	16,0(3,3–18,0)
COP ¹⁾		W/W	5,41	4,24	4,02	4,30	5,00	4,61	4,30
SCOP / η _{sc} ²⁾			5,1 A+++	4,9 A++	4,8 A++	4,8 A++	4,9 A++	186,0 %	181,2 %
Pdesign při -10 °C		kW	3,6	4,5	4,7	5,2	8,0	9,5	10,6
Příkon vytápění		kW	0,74	1,32	1,74	1,86	2,24	3,04	3,72
Roční spotřeba energie ³⁾		kWh/rok	988	1286	1371	1517	2286	—	—
Vnitřní jednotka			S-3650PU3E	S-3650PU3E	S-6071PU3E	S-6071PU3E	S-1014PU3E	S-1014PU3E	S-1014PU3E
Průtok vzduchu	Vys./stř./niz.	m ³ /min	14,5/13,0/11,5	16,5/13,5/11,5	21,0/16,0/13,0	22,0/16,0/13,0	36,0/26,0/18,0	37,0/27,0/19,0	38,0/29,0/20,0
Odvlhčovací výkon		l/h	0,7	1,6	1,7	2,5	2,7	4,8	6,0
Hladina akustického tlaku ⁴⁾	Vys./stř./niz.	dB(A)	30/28/27	32/29/27	36/31/28	37/31/28	45/38/32	46/39/33	47/40/34
Hladina akustického výkonu	Vys./stř./niz.	dB(A)	45/43/42	47/44/42	51/46/43	52/46/43	60/53/47	61/54/48	62/55/49
Rozměry	Vnitřní jednotka [V × Š × H]	mm	256x840x840	256x840x840	256x840x840	256x840x840	319x840x840	319x840x840	319x840x840
	Panel [V × Š × H]	mm	33,5x950x950	33,5x950x950	33,5x950x950	33,5x950x950	33,5x950x950	33,5x950x950	33,5x950x950
Čistá hmotnost	Vnitřní jednotka / panel	kg	19/5	19/5	20/5	20/5	25/5	25/5	25/5
Generátor nanoe X			Mark 1	Mark 1	Mark 1	Mark 1	Mark 1	Mark 1	Mark 1
Venkovní jednotka			U-36PZH3E5	U-50PZH3E5	U-60PZH3E5	U-71PZH3E5	U-100PZH3E5	U-125PZH3E5	U-140PZH3E5
Napájení		V	220-230-240	220-230-240	220-230-240	220-230-240	220-230-240	220-230-240	220-230-240
Proud	Chlazení	A	3,25–3,10–3,00	5,50–5,25–5,05	6,95–6,65–6,35	8,65–8,25–7,95	11,20–10,70–10,30	16,10–15,40–14,70	20,10–19,20–18,40
	Vytápění	A	3,60–3,45–3,30	6,25–6,00–5,75	8,05–7,70–7,40	9,00–8,70–8,35	10,90–10,60–10,10	14,90–14,20–13,60	18,20–17,40–16,70
Průtok vzduchu	Chlazení/vytápění	m ³ /min	34,1/36,4	42,0/42,0	42,0/42,0	61,0/60,0	118,0/108,0	125,0/112,0	129,0/116,0
Hladina akustického tlaku	Chlazení/vytápění (vys.)	dB(A)	43/44	46/48	47/50	48/50	52/52	53/53	54/54
Hladina akustického výkonu	Chlazení/vytápění (vys.)	dB(A)	62/64	64/67	65/69	65/67	69/69	70/70	71/71
Rozměry	V × Š × H	mm	695x875x320	695x875x320	695x875x320	996x940x340	1416x940x340	1416x940x340	1416x940x340
Čistá hmotnost		kg	42	42	43	65	98	98	98
Průměr potrubí	Kapalinové potrubí	palce (mm)	1/4 (6,35)	1/4 (6,35)	1/4 (6,35) ⁵⁾	3/8 (9,52)	3/8 (9,52)	3/8 (9,52)	3/8 (9,52)
	Plynové potrubí	palce (mm)	1/2 (12,70)	1/2 (12,70)	1/2 (12,70) ⁴⁾	5/8 (15,88)	5/8 (15,88)	5/8 (15,88)	5/8 (15,88)
Rozsah délek potrubí		m	3–40	3–40	3–40	5–50	5–85	5–85	5–85
Rozdíl výšek (vnitřní j./venkovní j.) ⁷⁾		m	15/30 ⁸⁾	15/30 ⁸⁾	15/30 ⁸⁾	15/30 ⁸⁾	15/30 ⁸⁾	15/30 ⁸⁾	15/30 ⁸⁾
Délka potrubí pro dodatečné chladivo		m	30	30	30	30	30	30	30
Dodatečné množství chladiva		g/m	15	15	15	45	45	45	45
Chladivo (R32) / ekvivalent CO ₂		kg/t	1,13/0,76	1,13/0,76	1,15/0,78	1,95/1,32	3,05/2,06	3,05/2,06	3,05/2,06
Provozní rozsah - venkovní teplota	Chlazení min. ~ max.	°C	-15~+46	-15~+46	-15~+46	-15~+48	-20~+48 ⁹⁾	-20~+48 ⁹⁾	-20~+48 ⁹⁾
	Vytápění min. ~ max.	°C	-20~+24	-20~+24	-20~+24	-20~+24	-20~+24	-20~+24	-20~+24

Technické parametry

- Vysoce výkonný turboventilátor, systém vedení pro tepelný výměník
- Econavi: volitelný inteligentní snímač pro omezení plýtvání energií
- Standardní součástí jednotek je technologie nanoe™ X (generátor Mark 1 = 4,8 bilionu hydroxylových radikálů/s) pro lepší kvalitu vzduchu uvnitř budovy, vnitřní čištění vnitřní jednotky pomocí technologie nanoe™ X a režim odvlhčování
- Nižší hlučnost při nízkých otáčkách ventilátoru
- Nízká hmotnost, snadné zapojení potrubí a integrované čerpadlo kondenzátu pro rychlou instalaci
- Kabelový dálkový ovladač CZ-RTC6BL umožňuje snadné nastavení systému prostřednictvím Bluetooth®
- Přívod velkého objemu čerstvého vzduchu pomocí volitelného nástavce a komory pro sání vzduchu [CZ-FDU3+CZ-ATU2]

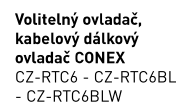

KOMPATIBILNÍ SE VŠEMI ŘEŠENÍMI
PŘIPOJENÍ PANASONIC. PODROBNÉ
INFORMACE NAJDETE V ČÁSTI
OVLÁDACÍ SYSTÉMY

Třířázové

			7,1 kW	10,0 kW	12,5 kW	14,0 kW
Sada			KIT-71PU3ZH8	KIT-100PU3ZH8	KIT-125PU3ZH8	KIT-140PU3ZH8
Dálkový ovladač			CZ-RTC5B	CZ-RTC5B	CZ-RTC5B	CZ-RTC5B
Chladicí výkon	Jmenovitý (min.-max.)	kW	7,1[2,2-9,0]	10,0[3,1-12,5]	12,5[3,2-14,0]	14,0[3,3-16,0]
EER ¹⁾		W/W	4,06	4,41	3,80	3,41
SEER / ηsc ²⁾			7,6 A++	7,7 A++	303,3 %	285,6 %
Pdesign		kW	7,1	10,0	12,5	14,0
Příkon chlazení		kW	1,75	2,27	3,29	4,11
Roční spotřeba energie ³⁾		kWh/rok	327	455	—	—
Topný výkon	Jmenovitý (min.-max.)	kW	8,0[2,0-9,0]	11,2[3,1-14,0]	14,0[3,2-16,0]	16,0[3,3-18,0]
COP ¹⁾		W/W	4,30	5,00	4,61	4,30
SCOP / ηsc ²⁾			4,8 A++	4,9 A++	186,0 %	181,1 %
Pdesign při -10 °C		kW	5,2	8,0	9,5	10,6
Příkon vytápění		kW	1,86	2,24	3,04	3,72
Roční spotřeba energie ³⁾		kWh/rok	1517	2286	—	—
Vnitřní jednotka			S-6071PU3E	S-1014PU3E	S-1014PU3E	S-1014PU3E
Průtok vzduchu	Vys./stř./niz.	m ³ /min	22,0/16,0/13,0	36,0/26,0/18,0	37,0/27,0/19,0	38,0/29,0/20,0
Odvlhčovací výkon		l/h	2,5	2,7	4,8	6,0
Hladina akustického tlaku ⁴⁾	Vys./stř./niz.	dB(A)	37/31/28	45/38/32	46/39/33	47/40/34
Hladina akustického výkonu	Vys./stř./niz.	dB(A)	52/46/43	60/53/47	61/54/48	62/55/49
Rozměry	Vnitřní jednotka (V × Š × H)	mm	256x840x840	319x840x840	319x840x840	319x840x840
	Panel (V × Š × H)	mm	33,5x950x950	33,5x950x950	33,5x950x950	33,5x950x950
Čistá hmotnost	Vnitřní jednotka / panel	kg	20/5	25/5	25/5	25/5
Generátor nanoe X			Mark 1	Mark 1	Mark 1	Mark 1
Venkovní jednotka			U-71PZH3E8	U-100PZH3E8	U-125PZH3E8	U-140PZH3E8
Napájení		V	380-400-415	380-400-415	380-400-415	380-400-415
Proud	Chlazení	A	2,90-2,80-2,70	3,80-3,60-3,45	5,45-5,15-5,00	6,80-6,45-6,20
	Vytápění	A	3,05-2,95-2,85	3,75-3,55-3,40	5,10-4,80-4,65	6,20-5,90-5,65
Průtok vzduchu	Chlazení/vytápění	m ³ /min	61,0/60,0	118,0/108,0	125,0/112,0	129,0/116,0
Hladina akustického tlaku	Chlazení/vytápění (vys.)	dB(A)	48/50	52/52	53/53	54/54
Hladina akustického výkonu	Chlazení/vytápění (vys.)	dB(A)	65/67	69/69	70/70	71/71
Rozměry	V × Š × H	mm	996x940x340	1416x940x340	1416x940x340	1416x940x340
Čistá hmotnost		kg	65	98	98	98
Průměr potrubí	Kapalinové potrubí	palce (mm)	3/8(9,52)	3/8(9,52)	3/8(9,52)	3/8(9,52)
	Plynové potrubí	palce (mm)	5/8(15,88)	5/8(15,88)	5/8(15,88)	5/8(15,88)
Rozsah délek potrubí		m	5-50	5-85	5-85	5-85
Rozdíl výšek (vnitřní j./venkovní j.) ⁷⁾		m	15/30 ⁸⁾	15/30 ⁸⁾	15/30 ⁸⁾	15/30 ⁸⁾
Délka potrubí pro dodatečné chlazení		m	30	30	30	30
Dodatečné množství chladiva		g/m	45	45	45	45
Chladivo (R32) / ekvivalent CO ₂		kg/t	1,95/1,32	3,05/2,06	3,05/2,06	3,05/2,06
Provozní rozsah - venkovní teplota	Chlazení min. - max.	°C	-15~+48	-20~+48 ⁹⁾	-20~+48 ⁹⁾	-20~+48 ⁹⁾
	Vytápění min. - max.	°C	-20~+24	-20~+24	-20~+24	-20~+24

Příslušenství

CZ-RTC6	Kabelový dálkový ovladač CONEX (nemá bezdrátové technologie)
CZ-RTC6BL	Kabelový dálkový ovladač CONEX s Bluetooth®
CZ-RTC6BLW	Kabelový dálkový ovladač CONEX s Wi-Fi a Bluetooth®
CZ-RTC5B	Kabelový dálkový ovladač s funkcí Econavi a datanavi
CZ-RWS3 + CZ-RWRU3W	Infračervený dálkový ovladač
CZ-CAPWFC1	Adaptér Wi-Fi pro komerční použití

Příslušenství

CZ-KPU3AW	Exkluzivní panel Econavi
PAW-PACR3	Rozhraní pro spuštění 3 jednotek v záložním a střídavém provozu
PAW-WTRAY	Vana na kondenzovanou vodu kompatibilní s venkovním zvýšeným rámem.
PAW-GRDBSE20	Venkovní základová podpora pro absorpci hluku a vibrací
PAW-GRDSTD40	Venkovní zvýšený rám 400 x 900 x 400 mm
CZ-FDU3+CZ-ATU2	Sada pro sání čerstvého vzduchu

1) Výpočet hodnot EER a COP podle normy EN14511. 2) U modelů s výkonem pod 12 kW se hodnoty SEER a SCOP vypočítávají na základě hodnot směrnice EU/626/2011. U modelů s výkonem nad 12 kW se hodnoty nsc/nsh vypočítávají podle normy EN 14825. 3) Tovární nastavení. 4) Hladina akustického tlaku jednotek je hodnota naměřená ve vzdálenosti 1,5 m pod jednotkou. Měření akustického tlaku se provádí v souladu se specifikací Eurovent 6/C/006-97. 5) Připojte kapalinovou potrubní přípojku (Ø6,35-Ø9,52) k části vnitřní jednotky pro kapalinové potrubí. 6) Připojte plynovou potrubní přípojku (Ø12,70-Ø15,88) k části vnitřní jednotky pro plynové potrubí. 7) V případě instalace venkovní jednotky na místo, které je výše než vnitřní jednotka. 8) Venkovní jednotka umístěná níže / venkovní jednotka umístěná výše. 9) U modelů 100 - 140PZH3E5(8) je možný provoz při nejnižší teplotě -20 °C v počítacích místnostech s maximální délkou potrubí 30 m nebo méně. * Doporučený jistič pro vnitřní jednotku 3 A. ** Výše uvedené hodnoty platí pro případ, kdy je technologie nanoe™ X vypnutá.



SEER a SCOP: pro S-3650PU3E + U-36PZH3E5, ECONAVI a OVLÁDÁNÍ PŘES INTERNET: volitelné.

Podmínky hodnocení: Chlazení vnitřní 27 °C ST / 19 °C MT, Chlazení venkovní 35 °C ST / 24 °C MT, Vytápění vnitřní 20 °C ST, Vytápění venkovní 7 °C ST / 6 °C MT. (ST: suchý teploměr, MT: mokvý teploměr). Specifikace mohou být změněny bez předchozího upozornění. Podrobné informace o ErP / energetických štítcích naleznete na našich webových stránkách www.aircon.panasonic.eu nebo www.ptc.panasonic.eu.

NOVINKA
2021

nanoe™ X je standardní výbavou.

NOVINKA – 4cestná kazetová jednotka 90 × 90 PACi NX Standard s invertorem+ • Chladivo R32
Nová 4cestná kazetová jednotka 90 × 90 – PU3.

Výkonný turboventilátor a inteligentní snímač Econavi zajišťují vysokou energetickou účinnost a technologie nanoe™ X, která je standardní součástí jednotek, poskytuje výjimečnou kvalitu vzduchu uvnitř budovy.

			Jednofázové						
			3,6 kW	5,0 kW	6,0 kW	7,1 kW	10,0 kW	12,5 kW	14,0 kW
			KIT-36PU3Z5	KIT-50PU3Z5	KIT-60PU3Z5	KIT-71PU3Z5	KIT-100PU3Z5	KIT-125PU3Z5	KIT-140PU3Z5
			CZ-RTC5B	CZ-RTC5B	CZ-RTC5B	CZ-RTC5B	CZ-RTC5B	CZ-RTC5B	CZ-RTC5B
Sada									
Dálkový ovladač									
Chladicí výkon	Jmenovitý (min.–max.)	kW	3,6(1,5–4,0)	5,0(1,5–5,6)	6,0(2,0–7,1)	7,1(2,6–7,7)	10,0(3,0–11,5)	12,5(3,2–13,5)	14,0(3,3–15,0)
EER ¹⁾	Jmenovitý (min.–max.)	W/W	4,34	3,91	3,73	3,27	3,82(5,36–2,88)	3,58(5,33–2,81)	3,23(5,32–2,73)
SEER / η _{sc} ²⁾			8,1 A++	8,0 A++	7,8 A++	6,8 A++	6,8 A++	267,0 %	257,0 %
Pdesign		kW	3,6	5,0	6,0	7,1	10,0	12,5	14,0
Příkon chlazení	Jmenovitý (min.–max.)	kW	0,83	1,28	1,61	2,17	2,62(0,56–4,00)	3,49(0,60–4,80)	4,34(0,62–5,50)
Roční spotřeba energie ³⁾		kWh/rok	156	219	269	365	515	—	—
Topný výkon	Jmenovitý (min.–max.)	kW	3,6(1,5–4,6)	5,0(1,5–6,4)	6,0(1,8–7,0)	7,1(2,1–8,1)	10,0(3,0–14,0)	12,5(3,3–15,0)	14,0(3,4–16,0)
COP ¹⁾	Jmenovitý (min.–max.)	W/W	5,07	4,63	4,48	4,23	4,93(5,36–3,59)	4,43(5,50–3,57)	4,18(5,48–3,33)
SCOP / η _{sc} ²⁾			4,8 A++	4,7 A++	4,9 A++	4,6 A++	4,4 A+	157,0 %	152,2 %
Pdesign při -10 °C		kW	2,8	4,0	4,6	5,2	10,0	12,5	14,0 (při -7 °C)
Příkon vytápění	Jmenovitý (min.–max.)	kW	0,71	1,08	1,34	1,68	2,03(0,56–3,90)	2,82(0,60–4,20)	3,35(0,62–4,80)
Roční spotřeba energie ³⁾		kWh/rok	817	1191	1314	1583	3182	—	—
Vnitřní jednotka			S-3650PU3E	S-3650PU3E	S-6071PU3E	S-6071PU3E	S-1014PU3E	S-1014PU3E	S-1014PU3E
Průtok vzduchu	Vys./stř./niz.	m ³ /min	14,5/13,0/11,5	16,5/13,5/11,5	21,0/16,0/13,0	22,0/16,0/13,0	36,0/26,0/18,0	37,0/27,0/19,0	38,0/29,0/20,0
Odvlhčovací výkon		l/h	0,7	1,6	1,7	2,5	2,7	4,8	6,0
Hladina akustického tlaku ⁴⁾	Vys./stř./niz.	dB(A)	30/28/27	32/29/27	36/31/28	37/31/28	45/38/32	46/39/33	47/40/34
Hladina akustického výkonu	Vys./stř./niz.	dB(A)	45/43/42	47/44/42	51/46/43	52/46/43	60/53/47	61/54/48	62/55/49
Rozměry	Vnitřní jednotka [V × Š × H]	mm	256x840x840	256x840x840	256x840x840	256x840x840	319x840x840	319x840x840	319x840x840
	Panel [V × Š × H]	mm	33,5x950x950	33,5x950x950	33,5x950x950	33,5x950x950	33,5x950x950	33,5x950x950	33,5x950x950
Čistá hmotnost	Vnitřní jednotka / panel	kg	19/5	19/5	20/5	20/5	25/5	25/5	25/5
Generátor nanoe X			Mark 1	Mark 1	Mark 1	Mark 1	Mark 1	Mark 1	Mark 1
Venkovní jednotka			U-36PZ3E5	U-50PZ3E5	U-60PZ3E5A	U-71PZ3E5A	U-100PZ3E5	U-125PZ3E5	U-140PZ3E5
Napájení		V	220-230-240	220-230-240	220-230-240	220-230-240	220-230-240	220-230-240	220-230-240
Proud	Chlazení	A	3,85–3,70–3,55	5,95–5,70–5,45	7,45–7,15–6,85	10,00–9,65–9,25	13,10–12,50–12,00	16,90–16,10–15,40	21,00–20,00–19,20
	Vytápění	A	3,35–3,20–3,05	5,05–4,85–4,65	6,20–5,95–5,70	7,80–7,45–7,15	10,10–9,70–9,30	13,60–13,00–12,50	16,20–15,50–14,80
Průtok vzduchu	Chlazení/vytápění	m ³ /min	33,6/34,0	32,7/31,9	42,6/41,5	44,7/45,9	73,0/73,0	82,0/80,0	84,0/82,0
Hladina akustického tlaku	Chlazení/vytápění (vys.)	dB(A)	46/47	46/46	47/48	48/49	52/52	55/55	56/56
Hladina akustického výkonu	Chlazení/vytápění (vys.)	dB(A)	64/66	64/64	64/65	66/68	70/70	73/73	74/74
Rozměry	V × Š × H	mm	619x824x299	619x824x299	695x875x320	695x875x320	996x980x370	996x980x370	996x980x370
Čistá hmotnost		kg	32	35	42	50	83	87	87
Průměr potrubí	Kapalinové potrubí	palce (mm)	1/4(6,35)	1/4(6,35)	1/4(6,35) ⁵⁾	1/4(6,35) ⁵⁾	3/8(9,52)	3/8(9,52)	3/8(9,52)
	Plynové potrubí	palce (mm)	1/2(12,70)	1/2(12,70)	1/2(12,70) ⁴⁾	5/8(15,88)	5/8(15,88)	5/8(15,88)	5/8(15,88)
Rozsah délek potrubí		m	3–15	3–20	3–40	3–40	5–50	5–50	5–50
Rozdíl výšek (vnitřní j./venkovní j.) ⁷⁾		m	15/15 ⁸⁾	15/15 ⁸⁾	15/30 ⁸⁾	20/30 ⁸⁾	15/30 ⁸⁾	15/30 ⁸⁾	15/30 ⁸⁾
Délka potrubí pro dodatečné chladivo		m	7,5	7,5	30	30	30	30	30
Dodatečné množství chladiva		g/m	10	15	15	17	45	45	45
Chladivo (R32) / ekvivalent CO ₂		kg/t	0,87/0,59	1,14/0,77	1,15/0,78	1,32/0,89	2,40/1,62	2,80/1,89	2,80/1,89
Provozní rozsah - venkovní teplota	Chlazení min. ~ max.	°C	-10~+43	-10~+43	-10~+43	-10~+43	-10~+43	-10~+43	-10~+43
	Vytápění min. ~ max.	°C	-15~+24	-15~+24	-15~+24	-15~+24	-15~+24	-15~+24	-15~+24

Technické parametry

- Vysoce výkonný turboventilátor, systém vedení pro tepelný výměník
- Econavi: volitelný inteligentní snímač pro snížení plýtvání energií
- Standardní součástí jednotek je technologie nanoe™ X (generátor Mark 1 = 4,8 bilionu hydroxylových radikálů/s) pro lepší kvalitu vzduchu uvnitř budovy, vnitřní čištění vnitřní jednotky pomocí technologie nanoe™ X a režim odvlhčování
- Nižší hlučnost při nízkých otáčkách ventilátoru
- Nízká hmotnost, snadné zapojení potrubí a integrované čerpadlo kondenzátu pro rychlou instalaci
- Kabelový dálkový ovladač CZ-RTC6BL umožňuje snadné nastavení systému prostřednictvím Bluetooth®
- Přívod velkého objemu čerstvého vzduchu pomocí volitelného nástavce a komory pro sání vzduchu [CZ-FDU3+CZ-ATU2]

Standardní panel
CZ-KPU3W

CZ-RTC5B

Volitelný panel Econavi
(je zapotřebí CZ-RTC5B)
CZ-KPU3AWVolitelný ovladač,
kabelový dálkový
ovladač CONEX
CZ-RTC6 - CZ-RTC6BL
- CZ-RTC6BLWVolitelný ovladač,
infračervený
dálkový ovladač
CZ-RWS3 +
CZ-RWRU3WKOMPATIBILNÍ SE VŠEMI ŘEŠENÍMI
PŘIPOJENÍ PANASONIC. PODROBNÉ
INFORMACE NAJDETE V ČÁSTI
OVLÁDACÍ SYSTÉMY

			Třířázové		
			10,0 kW	12,5 kW	14,0 kW
			KIT-100PU3Z8	KIT-125PU3Z8	KIT-140PU3Z8
			CZ-RTC5B	CZ-RTC5B	CZ-RTC5B
Sada					
Dálkový ovladač					
Chladicí výkon	Jmenovitý (min.–max.)	kW	10,0(3,0–11,5)	12,5(3,2–13,5)	14,0(3,3–15,0)
EER ¹⁾	Jmenovitý (min.–max.)	W/W	3,82(5,36–2,88)	3,58(5,33–2,81)	3,23(5,32–2,73)
SEER / ηsc²⁾			6,7 A++	265,8 %	256,2 %
Pdesign		kW	10,0	12,5	14,0
Příkon chlazení	Jmenovitý (min.–max.)	kW	2,62(0,56–4,00)	3,49(0,60–4,80)	4,34(0,62–5,50)
Roční spotřeba energie ³⁾		kWh/rok	521	—	—
Topný výkon	Jmenovitý (min.–max.)	kW	10,0(3,0–14,0)	12,5(3,3–15,0)	14,0(3,4–16,0)
COP ¹⁾	Jmenovitý (min.–max.)	W/W	4,93(5,36–3,59)	4,43(5,50–3,57)	4,18(5,48–3,33)
SCOP / ηsc²⁾			4,4 A+	157,0 %	152,2 %
Pdesign při –10 °C		kW	10,0	12,5	14,0 (při –7 °C)
Příkon vytápění	Jmenovitý (min.–max.)	kW	2,03(0,56–3,90)	2,82(0,60–4,20)	3,35(0,62–4,80)
Roční spotřeba energie ³⁾		kWh/rok	3182	—	—
Vnitřní jednotka			S-1014PU3E	S-1014PU3E	S-1014PU3E
Průtok vzduchu	Vys./stř./niz.	m ³ /min	36,0/26,0/18,0	37,0/27,0/19,0	38,0/29,0/20,0
Odvlhčovací výkon		l/h	2,7	4,8	6,0
Hladina akustického tlaku ⁴⁾	Vys./stř./niz.	dB(A)	45/38/32	46/39/33	47/40/34
Hladina akustického výkonu	Vys./stř./niz.	dB(A)	60/53/47	61/54/48	62/55/49
Rozměry	Vnitřní jednotka (V × Š × H)	mm	319 × 840 × 840	319 × 840 × 840	319 × 840 × 840
	Panel (V × Š × H)	mm	33,5 × 950 × 950	33,5 × 950 × 950	33,5 × 950 × 950
Čistá hmotnost	Vnitřní jednotka / panel	kg	25/5	25/5	25/5
Generátor nanoe X			Mark 1	Mark 1	Mark 1
Venkovní jednotka			U-100PZ3E8	U-125PZ3E8	U-140PZ3E8
Napájení		V	380–400–415	380–400–415	380–400–415
Proud	Chlazení	A	4,35–4,15–4,00	5,65–5,35–5,15	7,00–6,65–6,40
	Vytápění	A	3,40–3,20–3,10	4,55–4,35–4,15	5,40–5,15–4,95
Průtok vzduchu	Chlazení/vytápění	m ³ /min	73,0/73,0	82,0/80,0	84,0/82,0
Hladina akustického tlaku	Chlazení/vytápění (vys.)	dB(A)	52/52	55/55	56/56
Hladina akustického výkonu	Chlazení/vytápění (vys.)	dB(A)	70/70	73/73	74/74
Rozměry	V × Š × H	mm	996 × 980 × 370	996 × 980 × 370	996 × 980 × 370
Čistá hmotnost		kg	83	87	87
Průměr potrubí	Kapalinové potrubí	palce (mm)	3/8(9,52)	3/8(9,52)	3/8(9,52)
	Plynové potrubí	palce (mm)	5/8(15,88)	5/8(15,88)	5/8(15,88)
Rozsah délek potrubí		m	5–50	5–50	5–50
Rozdíl výšek (vnitřní j./venkovní j.) ⁷⁾		m	15/30 ⁸⁾	15/30 ⁸⁾	15/30 ⁸⁾
Délka potrubí pro dodatečné chlazení		m	30	30	30
Dodatečné množství chladiva		g/m	45	45	45
Chladivo (R32) / ekvivalent CO ₂		kg/t	2,40/1,62	2,80/1,89	2,80/1,89
Provozní rozsah - venkovní teplota	Chlazení min. - max.	°C	-10~+43	-10~+43	-10~+43
	Vytápění min. - max.	°C	-15~+24	-15~+24	-15~+24

Příslušenství

CZ-RTC6	Kabelový dálkový ovladač CONEX (nemá bezdrátové technologie)
CZ-RTC6BL	Kabelový dálkový ovladač CONEX s Bluetooth®
CZ-RTC6BLW	Kabelový dálkový ovladač CONEX s Wi-Fi a Bluetooth®
CZ-RTC5B	Kabelový dálkový ovladač s funkcí Econavi a datnavi
CZ-RWS3 + CZ-RWRU3W	Infračervený dálkový ovladač
CZ-CAPWFC1	Adaptér Wi-Fi pro komerční použití

Příslušenství

CZ-KPU3AW	Exkluzivní panel Econavi
PAW-PACR3	Rozhraní pro spuštění 3 jednotek v záložním a střídavém provozu
PAW-WTRAY	Vana na kondenzovanou vodu kompatibilní s venkovním zvýšeným rámem.
PAW-GRDBSE20	Venkovní základová podpora pro absorpci hluku a vibrací
PAW-GRDSTD40	Venkovní zvýšený rám 400 × 900 × 400 mm
CZ-FDU3+CZ-ATU2	Sada pro sání čerstvého vzduchu

1) Výpočet hodnot EER a COP podle normy EN14511. 2) U modelů s výkonem pod 12 kW se hodnoty SEER a SCOP vypočítávají na základě hodnot směrnice EU/626/2011. U modelů s výkonem nad 12 kW se hodnoty nsc/nsh vypočítávají podle normy EN 14825. 3) Tovární nastavení. 4) Hladina akustického tlaku jednotek je hodnota naměřená ve vzdálenosti 1,5 m pod jednotkou. Měření akustického tlaku se provádí v souladu se specifikací Eurovent 6/C/006-97. 5) Připojte kapalinovou potrubní přípojku (Ø6,35–Ø9,52) k části vnitřní jednotky pro kapalinové potrubí. 6) Připojte plynovou potrubní přípojku (Ø12,70–Ø15,88) k části vnitřní jednotky pro plynové potrubí. 7) V případě instalace venkovní jednotky na místo, které je výše než vnitřní jednotka. 8) Venkovní jednotka umístěná níže / venkovní jednotka umístěná výše.
* Doporučený jistič pro vnitřní jednotku 3 A. ** Výše uvedené hodnoty platí pro případ, kdy je technologie nanoe™ X vypnutá.



SEER: pro S-3650PU3E + U-36PZ3E5, SCOP: pro S-6071PU3E+ U-60PZ3E5A, ECONAVI a OVLÁDÁNÍ PŘES INTERNET: volitelné.

Podmínky hodnocení: Chlazení vnitřní 27 °C ST / 19 °C MT, Chlazení venkovní 35 °C ST / 24 °C MT, Vytápění vnitřní 20 °C ST, Vytápění venkovní 7 °C ST / 6 °C MT. (ST: suchý teploměr, MT: mokvý teploměr). Specifikace mohou být změněny bez předchozího upozornění. Podrobné informace o ErP / energetických štítcích naleznete na našich webových stránkách www.aircon.panasonic.eu nebo www.ptc.panasonic.eu.

NOVINKA
2021

nanoe™ X je standardní výbavou.

NOVINKA – podstropní jednotka PACi NX Elite s invertorem+ • Chladivo R32**Podstropní jednotky umožňují rozsáhlou a širokou distribuci vzduchu v prostoru, která je vhodná pro velké prostory.**

Výška a hloubka všech výkonových variant jsou stejné kvůli jednotnému vzhledu ve smíšených instalacích.

		Jednofázové							
			3,6 kW	5,0 kW	6,0 kW	7,1 kW	10,0 kW	12,5 kW	14,0 kW
			KIT-36PT3ZH5	KIT-50PT3ZH5	KIT-60PT3ZH5	KIT-71PT3ZH5	KIT-100PT3ZH5	KIT-125PT3ZH5	KIT-140PT3ZH5
			CZ-RTC5B	CZ-RTC5B	CZ-RTC5B	CZ-RTC5B	CZ-RTC5B	CZ-RTC5B	CZ-RTC5B
Sada									
Dálkový ovladač									
Chladicí výkon	Jmenovitý [min.–max.]	kW	3,5(1,2–4,0)	5,0(1,2–5,6)	6,0(1,2–7,1)	6,8(2,2–9,0)	9,5(3,1–12,5)	12,1(3,2–14,0)	13,4(3,3–16,0)
EER ¹⁾		W/W	4,86	4,03	3,82	3,91	4,15	3,51	3,21
SEER / η _{sc} ²⁾			7,7 A++	7,4 A++	7,5 A++	7,3 A++	7,3 A++	278,4 %	263,3 %
Pdesign		kW	3,5	5,0	6,0	6,8	9,5	12,1	13,4
Příkon chlazení		kW	0,720	1,24	1,57	1,74	2,29	3,45	4,17
Roční spotřeba energie ³⁾		kWh/rok	160	237	280	326	456	—	—
Topný výkon	Jmenovitý [min.–max.]	kW	4,0(1,2–5,0)	5,6(1,2–6,5)	7,0(1,2–8,0)	8,0(2,0–9,0)	11,2(3,1–14,0)	14,0(3,2–16,0)	16,0(3,3–18,0)
COP ¹⁾		W/W	5,00	4,03	4,14	3,96	4,09	3,78	3,48
SCOP / η _{sc} ²⁾			4,9 A++	4,8 A++	4,8 A++	4,7 A++	4,7 A++	181,0 %	178,0 %
Pdesign při –10 °C		kW	3,1	4,0	4,6	4,7	7,8	9,5	10,2
Příkon vytápění		kW	0,80	1,39	1,69	2,02	2,74	3,70	4,60
Roční spotřeba energie ³⁾		kWh/rok	886	1167	1342	1400	2323	—	—
Vnitřní jednotka			S-3650PT3E	S-3650PT3E	S-6071PT3E	S-6071PT3E	S-1014PT3E	S-1014PT3E	S-1014PT3E
Průtok vzduchu	Vys./stř./niz.	m ³ /min	14,0/12,0/10,5	15,0/12,5/10,5	20,0/17,0/14,5	21,0/18,0/15,5	30,0/25,0/23,0	34,0/28,0/24,0	35,0/29,0/25,0
Odvětrávací výkon		l/h	0,8	2,0	2,1	2,7	3,6	5,4	6,4
Hladina akustického tlaku ⁴⁾	Vys./stř./niz.	dB(A)	36/32/28	37/33/28	38/34/29	39/35/30	42/37/34	46/40/35	47/41/36
Hladina akustického výkonu	Vys./stř./niz.	dB(A)	54/50/46	55/51/46	56/52/47	57/53/48	60/55/52	64/58/53	65/59/54
Rozměry	V × Š × H	mm	235x960x690	235x960x690	235x1275x690	235x1275x690	235x1590x690	235x1590x690	235x1590x690
Čistá hmotnost		kg	26	26	34	34	40	40	40
Generátor nanoe X			Mark 2	Mark 2	Mark 2	Mark 2	Mark 2	Mark 2	Mark 2
Venkovní jednotka			U-36PZH3E5	U-50PZH3E5	U-60PZH3E5	U-71PZH3E5	U-100PZH3E5	U-125PZH3E5	U-140PZH3E5
Napájení		V	220-230-240	220-230-240	220-230-240	220-230-240	220-230-240	220-230-240	220-230-240
Proud	Chlazení	A	3,55-3,40-3,25	5,85-5,60-5,40	7,35-7,05-6,75	8,60-8,20-7,90	11,30-10,80-10,40	16,90-16,10-15,50	20,40-19,50-18,70
	Vytápění	A	3,90-3,75-3,60	6,60-6,30-6,05	7,85-7,50-7,20	9,75-9,45-9,05	13,40-12,90-12,40	18,10-17,30-16,60	22,50-21,50-20,60
Průtok vzduchu	Chlazení/vytápění	m ³ /min	34,1/36,4	42,0/42,0	42,0/42,0	61,0/60,0	118,0/108,0	125,0/112,0	129,0/116,0
Hladina akustického tlaku	Chlazení/vytápění [vys.]	dB(A)	43/44	46/48	47/50	48/50	52/52	53/53	54/54
Hladina akustického výkonu	Chlazení/vytápění [vys.]	dB(A)	62/64	64/67	65/69	65/67	69/69	70/70	71/71
Rozměry	V × Š × H	mm	695x875x320	695x875x320	695x875x320	996x940x340	1416x940x340	1416x940x340	1416x940x340
Čistá hmotnost		kg	42	42	43	65	98	98	98
Průměr potrubí	Kapalinové potrubí	palce (mm)	1/4(6,35)	1/4(6,35)	1/4(6,35) ⁵⁾	3/8(9,52)	3/8(9,52)	3/8(9,52)	3/8(9,52)
	Plynové potrubí	palce (mm)	1/2(12,70)	1/2(12,70)	1/2(12,70) ⁴⁾	5/8(15,88)	5/8(15,88)	5/8(15,88)	5/8(15,88)
Rozsah délek potrubí		m	3–40	3–40	3–40	5–50	5–85	5–85	5–85
Rozdíl výšek [vnitřní./venkovní.] ⁷⁾		m	15/30 ⁶⁾	15/30 ⁶⁾	15/30 ⁶⁾	15/30 ⁶⁾	15/30 ⁶⁾	15/30 ⁶⁾	15/30 ⁶⁾
Délka potrubí pro dodatečné chladivo		m	30	30	30	30	30	30	30
Dodatečné množství chladiva		g/m	15	15	15	45	45	45	45
Chladivo [R32] / ekvivalent CO ₂		kg/t	1,13/0,76	1,13/0,76	1,15/0,78	1,95/1,32	3,05/2,06	3,05/2,06	3,05/2,06
Provozní rozsah - venkovní teplota	Chlazení min. ~ max.	°C	-15~+46	-15~+46	-15~+46	-15~+48	-20~+48 ⁸⁾	-20~+48 ⁸⁾	-20~+48 ⁸⁾
	Vytápění min. ~ max.	°C	-20~+24	-20~+24	-20~+24	-20~+24	-20~+24	-20~+24	-20~+24

Technické parametry

- Široká distribuce vzduchu pro velké prostory
- Horizontální proud vzduchu s maximálním dosahem 9,5 m
- Jednotka má přípojku pro přívod čerstvého vzduchu
- Útlý design s výškou 235 mm umožňuje umístění do úzkého prostoru
- Tichý provoz
- Technologie nanoe™ X (generátor Mark 2 = 9,6 bilionu hydroxylových radikálů/s) je standardní výbavou pro lepší kvalitu vzduchu uvnitř budovy
- Kabelový dálkový ovladač CZ-RTC6BL umožňuje snadné nastavení systému prostřednictvím Bluetooth®
- Možnost připojení dvou, tří nebo dvakrát dvou jednotek split
- Snadné připojení a ovládání externího ventilátoru nebo ventilačního systému s rekuperací energie (ERV) pomocí konektoru PAW-FDC na obvodové desce vnitřní jednotky. Externí zařízení lze ovládat dálkovým ovládáním vnitřní jednotky Panasonic

Další zlepšení pohodlí díky distribuci proudu vzduchu

Horizontální proud vzduchu má maximální dosah 9,5 m. Ideálně se tedy hodí do širokých místností.

Široký otvor pro výtlač vzduchu umožňuje rozšířit proud vzduchu na levou a pravou stranu. „Poloha proti průvanu“ brání nepříjemnému proudění vzduchu přímo na osoby. Tato poloha mění šířku pohybu vzduchové klapky a zvyšuje úroveň komfortu.



KOMPATIBILNÍ SE VŠEMI ŘEŠENÍMI
PŘIPOJENÍ PANASONIC. PODROBNÉ
INFORMACE NAJDETE V ČÁSTI
OVLÁDACÍ SYSTÉMY



CZ-RTC5B



**Volitelný ovladač,
kabelový dálkový
ovladač CONEX**
CZ-RTC6 - CZ-RTC6BL
- CZ-RTC6BLW



**Volitelný ovladač,
infračervený
dálkový ovladač**
CZ-RWS3 +
CZ-RWRT3



**Volitelný snímač
Econavi**
CZ-CENSC1

Třífázové

			7,1 kW	10,0 kW	12,5 kW	14,0 kW
Sada			KIT-71PT3ZH8	KIT-100PT3ZH8	KIT-125PT3ZH8	KIT-140PT3ZH8
Dálkový ovladač			CZ-RTC5B	CZ-RTC5B	CZ-RTC5B	CZ-RTC5B
Chladicí výkon	Jmenovitý (min.-max.)	kW	6,8[2,2-9,0]	9,5[3,1-12,5]	12,1[3,2-14,0]	13,4[3,3-16,0]
EER ¹⁾		W/W	3,91	4,15	3,51	3,21
SEER / ηsc ²⁾			7,2 A++	7,2 A++	277,3 %	262,4 %
Pdesign		kW	6,8	9,5	12,1	13,4
Příkon chlazení		kW	1,74	2,29	3,45	4,17
Roční spotřeba energie ³⁾		kWh/rok	331	462	—	—
Topný výkon	Jmenovitý (min.-max.)	kW	8,0[2,0-9,0]	11,2[3,1-14,0]	14,0[3,2-16,0]	16,0[3,3-18,0]
COP ¹⁾		W/W	3,96	4,09	3,78	3,48
SCOP / ηsc ²⁾			4,7 A++	4,7 A++	180,9 %	178,0 %
Pdesign při -10 °C		kW	4,7	7,8	9,5	10,2
Příkon vytápění		kW	2,02	2,74	3,7	4,6
Roční spotřeba energie ³⁾		kWh/rok	1400	2324	—	—
Vnitřní jednotka			S-6071PT3E	S-1014PT3E	S-1014PT3E	S-1014PT3E
Průtok vzduchu	Vys./stř./niz.	m ³ /min	21,0/18,0/15,5	30,0/25,0/23,0	34,0/28,0/24,0	35,0/29,0/25,0
Ovlhčovací výkon		l/h	2,7	3,6	5,4	6,4
Hladina akustického tlaku ⁴⁾	Vys./stř./niz.	dB(A)	39/35/30	42/37/34	46/40/35	47/41/36
Hladina akustického výkonu	Vys./stř./niz.	dB(A)	57/53/48	60/55/52	64/58/53	65/59/54
Rozměry	V × Š × H	mm	235x1275x690	235x1590x690	235x1590x690	235x1590x690
Čistá hmotnost		kg	34	40	40	40
Generátor nanoe X			Mark 2	Mark 2	Mark 2	Mark 2
Venkovní jednotka			U-71PZH3E8	U-100PZH3E8	U-125PZH3E8	U-140PZH3E8
Napájení		V	380-400-415	380-400-415	380-400-415	380-400-415
Proud	Chlazení	A	2,90-2,80-2,70	3,80-3,65-3,45	5,70-5,40-5,20	6,90-6,55-6,30
	Vytápění	A	3,35-3,20-3,10	4,55-4,35-4,15	6,20-5,85-5,65	7,70-7,30-6,95
Průtok vzduchu	Chlazení/vytápění	m ³ /min	61,0/60,0	118,0/108,0	125,0/112,0	129,0/116,0
Hladina akustického tlaku	Chlazení/vytápění [vys.]	dB(A)	48/50	52/52	53/53	54/54
Hladina akustického výkonu	Chlazení/vytápění [vys.]	dB(A)	65/67	69/69	70/70	71/71
Rozměry	V × Š × H	mm	996x940x340	1416x940x340	1416x940x340	1416x940x340
Čistá hmotnost		kg	65	98	98	98
Průměr potrubí	Kapalinové potrubí	palce (mm)	3/8(9,52)	3/8(9,52)	3/8(9,52)	3/8(9,52)
	Plynové potrubí	palce (mm)	5/8(15,88)	5/8(15,88)	5/8(15,88)	5/8(15,88)
Rozsah délek potrubí		m	5-50	5-85	5-85	5-85
Rozdíl výšek [vnitřní j./venkovní j.] ⁷⁾		m	15/30 ⁸⁾	15/30 ⁸⁾	15/30 ⁸⁾	15/30 ⁸⁾
Délka potrubí pro dodatečné chlazení		m	30	30	30	30
Dodatečné množství chladiva		g/m	45	45	45	45
Chladivo [R32] / ekvivalent CO ₂		kg/t	1,95/1,32	3,05/2,06	3,05/2,06	3,05/2,06
Provozní rozsah - venkovní teplota	Chlazení min. - max.	°C	-15~-+48	-20~-+48 ⁹⁾	-20~-+48 ⁹⁾	-20~-+48 ⁹⁾
	Vytápění min. - max.	°C	-20~-+24	-20~-+24	-20~-+24	-20~-+24

Příslušenství

CZ-RTC6	Kabelový dálkový ovladač CONEX (nemá bezdrátové ptechnologie)
CZ-RTC6BL	Kabelový dálkový ovladač CONEX s Bluetooth®
CZ-RTC6BLW	Kabelový dálkový ovladač CONEX s Wi-Fi a Bluetooth®
CZ-RTC5B	Kabelový dálkový ovladač s funkcí Econavi a datanavi
CZ-RWS3 + CZ-RWRT3	Infračervený dálkový ovladač
CZ-CAPWFC1	Adaptér Wi-Fi pro komerční použití

Příslušenství

PAW-PACR3	Rozhraní pro spuštění 3 jednotek v záložním a střídavém provozu
PAW-WTRAY	Vana na kondenzovanou vodu kompatibilní s venkovním zvýšeným rámem.
PAW-GRDBSE20	Venkovní základová podpora pro absorpci hluku a vibrací
PAW-GRDSTD40	Venkovní zvýšený rám 400 x 900 x 400 mm
CZ-CENSC1	Snímač úspor energie Econavi

1) Výpočet hodnot EER a COP podle normy EN14511. 2) U modelů s výkonem pod 12 kW se hodnoty SEER a SCOP vypočítávají na základě hodnot směrnice EU/626/2011. U modelů s výkonem nad 12 kW se hodnoty ηsc/ηsh vypočítávají podle normy EN 14825. 3) Tovární nastavení. 4) Hladina akustického tlaku jednotky je hodnota naměřená ve vzdálenosti 1 m před hlavním tělesem jednotky a 1 m pod jednotkou. Měření akustického tlaku se provádí v souladu se specifikací Eurovent 6/C/006-97. 5) Připojte kapalinovou potrubní přípojku [06,35-09,52] k části vnitřní jednotky pro kapalinové potrubí. 6) Připojte plynovou potrubní přípojku [012,70-015,88] k části vnitřní jednotky pro plynové potrubí. 7) V případě instalace venkovní jednotky na místo, které je výše než vnitřní jednotka. 8) Venkovní jednotka umístěna níže / venkovní jednotka umístěna výše. 9) U modelů 100 - 140PZH3E5(8) je možný provoz při nejnižší teplotě -20 °C v počítacích místnostech s maximální délkou potrubí 30 m nebo méně.* Doporučený jistič pro vnitřní jednotku 3 A. ** Výše uvedené hodnoty platí pro případ, kdy je technologie nanoe™ X vypnutá.



SEER a SCOP: pro S-3650PT3E + U-36PZH3E5. OVLÁDÁNÍ PŘES INTERNET: volitelné.

Podmínky hodnocení: Chlazení vnitřní 27 °C ST / 19 °C MT, Chlazení venkovní 35 °C ST / 24 °C MT, Vytápění vnitřní 20 °C ST, Vytápění venkovní 7 °C ST / 6 °C MT. (ST: suchý teploměr, MT: mokry teploměr). Specifikace mohou být změněny bez předchozího upozornění. Podrobné informace o ErP / energetických štítcích naleznete na našich webových stránkách www.aircon.panasonic.eu nebo www.ptc.panasonic.eu.

NOVINKA
2021

nanoe™ X je standardní výbavou.

NOVINKA – podstropní jednotka PACi NX Standard s invertorem+ • Chladivo R32**Podstropní jednotky umožňují rozsáhlou a širokou distribuci vzduchu v prostoru, která je vhodná pro velké prostory.**

Výška a hloubka všech výkonových variant jsou stejné kvůli jednotnému vzhledu ve smíšených instalacích.

			Jednofázové						
			3,6 kW	5,0 kW	6,0 kW	7,1 kW	10,0 kW	12,5 kW	14,0 kW
Sada			KIT-36PT3Z5	KIT-50PT3Z5	KIT-60PT3Z5	KIT-71PT3Z5	KIT-100PT3Z5	KIT-125PT3Z5	KIT-140PT3Z5
Dálkový ovladač			CZ-RTC5B	CZ-RTC5B	CZ-RTC5B	CZ-RTC5B	CZ-RTC5B	CZ-RTC5B	CZ-RTC5B
Chladicí výkon	Jmenovitý [min.–max.]	kW	3,5(1,5–4,0)	5,0(1,5–5,2)	6,0(2,0–7,1)	6,8(2,6–7,7)	10,0(3,0–11,5)	12,5(3,2–13,5)	14,0(3,3–15,0)
EER ¹⁾		W/W	4,14	3,03	3,59	3,24	3,64	3,32	2,98
SEER / η _{sc} ²⁾			7,2 A++	6,7 A++	7,3 A++	5,9 A+	6,6 A++	241,7 %	228,8 %
Pdesign		kW	3,5	5,0	6,0	6,8	10,0	12,5	14,0
Příkon chlazení		kW	0,85	1,65	1,67	2,10	2,75	3,76	4,70
Roční spotřeba energie ³⁾		kWh/rok	171	262	288	404	531	—	—
Topný výkon	Jmenovitý [min.–max.]	kW	3,5(1,5–4,6)	5,0(1,5–6,4)	6,0(1,8–7,0)	6,8(2,1–8,1)	10,0(3,0–14,0)	12,5(3,3–15,0)	14,0(3,4–16,0)
COP ¹⁾		W/W	4,61	3,73	4,11	4,20	4,24	3,89	3,70
SCOP / η _{sc} ²⁾			4,4 A+	4,1 A+	4,6 A++	4,3 A+	4,2 A+	147,4 %	145,3 %
Pdesign při –10 °C		kW	2,8	4,0	4,6	4,7	10,0	12,5	13,6
Příkon vytápění		kW	0,76	1,34	1,46	1,62	2,36	3,21	3,78
Roční spotřeba energie ³⁾		kWh/rok	891	1365	1399	1529	3331	—	—
Vnitřní jednotka			S-3650PT3E	S-3650PT3E	S-6071PT3E	S-6071PT3E	S-1014PT3E	S-1014PT3E	S-1014PT3E
Průtok vzduchu	Vys./stř./niz.	m ³ /min	14,0/12,0/10,5	15,0/12,5/10,5	20,0/17,0/14,5	21,0/18,0/15,5	30,0/25,0/23,0	34,0/28,0/24,0	35,0/29,0/25,0
Odvlhčovací výkon		l/h	0,8	2,0	2,1	2,7	4,1	5,7	6,9
Hladina akustického tlaku ⁴⁾	Vys./stř./niz.	dB(A)	36/32/28	37/33/28	38/34/29	39/35/30	42/37/34	46/40/35	47/41/36
Hladina akustického výkonu	Vys./stř./niz.	dB(A)	54/50/46	55/51/46	56/52/47	57/53/48	60/55/52	64/58/53	65/59/54
Rozměry	V × Š × H	mm	235x960x690	235x960x690	235x1275x690	235x1275x690	235x1590x690	235x1590x690	235x1590x690
Čistá hmotnost		kg	26	26	34	34	40	40	40
Generátor nanoe X			Mark 2	Mark 2	Mark 2	Mark 2	Mark 2	Mark 2	Mark 2
Venkovní jednotka			U-36PZ3E5	U-50PZ3E5	U-60PZ3E5A	U-71PZ3E5A	U-100PZ3E5	U-125PZ3E5	U-140PZ3E5
Napájení		V	220-230-240	220-230-240	220-230-240	220-230-240	220-230-240	220-230-240	220-230-240
Proud	Chlazení	A	3,90-3,75-3,60	7,65-7,30-7,00	7,75-7,40-7,10	9,75-9,30-8,95	13,70-13,10-12,60	18,20-17,40-16,70	22,70-21,70-20,80
	Vytápění	A	3,55-3,40-3,25	6,30-6,00-5,75	6,75-6,50-6,20	7,50-7,20-6,90	11,80-11,30-10,80	15,50-14,80-14,20	18,30-17,50-16,80
Průtok vzduchu	Chlazení/vytápění	m ³ /min	33,6/34,0	32,7/31,9	42,6/41,5	44,7/45,9	73,0/73,0	82,0/80,0	84,0/82,0
Hladina akustického tlaku	Chlazení/vytápění [vys.]	dB(A)	46/47	46/46	47/48	48/49	52/52	55/55	56/56
Hladina akustického výkonu	Chlazení/vytápění [vys.]	dB(A)	64/66	64/64	64/65	66/68	70/70	73/73	74/74
Rozměry	V × Š × H	mm	619x824x299	619x824x299	695x875x320	695x875x320	996x980x370	996x980x370	996x980x370
Čistá hmotnost		kg	32	35	42	50	83	87	87
Průměr potrubí	Kapalinové potrubí	palce (mm)	1/4(6,35)	1/4(6,35)	1/4(6,35) ⁵⁾	1/4(6,35) ⁵⁾	3/8(9,52)	3/8(9,52)	3/8(9,52)
	Plynové potrubí	palce (mm)	1/2(12,70)	1/2(12,70)	1/2(12,70) ⁶⁾	5/8(15,88)	5/8(15,88)	5/8(15,88)	5/8(15,88)
Rozsah délek potrubí		m	3–15	3–20	3–40	3–40	5–50	5–50	5–50
Rozdíl výšek (vnitřní j./venkovní j.) ⁷⁾		m	15/15 ⁸⁾	15/15 ⁸⁾	15/30 ⁸⁾	20/30 ⁸⁾	15/30 ⁸⁾	15/30 ⁸⁾	15/30 ⁸⁾
Délka potrubí pro dodatečné chladivo		m	7,5	7,5	30	30	30	30	30
Dodatečné množství chladiva		g/m	10	15	15	17	45	45	45
Chladivo (R32) / ekvivalent CO ₂		kg/t	0,87/0,59	1,14/0,77	1,15/0,78	1,32/0,89	2,40/1,62	2,80/1,89	2,80/1,89
Provozní rozsah - venkovní teplota	Chlazení min. ~ max.	°C	-10~+43	-10~+43	-10~+43	-10~+43	-10~+43	-10~+43	-10~+43
	Vytápění min. ~ max.	°C	-15~+24	-15~+24	-15~+24	-15~+24	-15~+24	-15~+24	-15~+24

Technické parametry

- Široká distribuce vzduchu pro velké prostory
- Horizontální proud vzduchu s maximálním dosahem 9,5 m
- Jednotka má přípojku pro přívod čerstvého vzduchu
- Útlý design s výškou 235 mm umožňuje umístění do úzkého prostoru
- Tichý provoz
- Technologie nanoe™ X (generátor Mark 2 = 9,6 bilionu hydroxylových radikálů/s) je standardní výbavou pro lepší kvalitu vzduchu uvnitř budovy
- Kabelový dálkový ovladač CZ-RTC6BL umožňuje snadné nastavení systému prostřednictvím Bluetooth®
- Možnost připojení jedné nebo dvou jednotek
- Snadné připojení a ovládání externího ventilátoru nebo ventilačního systému s rekuperací energie (ERV) pomocí konektoru PAW-FDC na obvodové desce vnitřní jednotky. Externí zařízení lze ovládat dálkovým ovládáním vnitřní jednotky Panasonic

Další zlepšení pohodlí díky distribuci proudu vzduchu

Horizontální proud vzduchu má maximální dosah 9,5 m. Ideálně se tedy hodí do širokých místností.

Široký otvor pro výtlač vzduchu umožňuje rozšířit proud vzduchu na levou a pravou stranu. „Poloha proti průvanu“ brání nepříjemnému proudění vzduchu přímo na osoby. Tato poloha mění šířku pohybu vzduchové klapky a zvyšuje úroveň komfortu.



CZ-RTC5B



CONEX



Volitelný ovladač,
kabelový dálkový
ovladač CONEX
CZ-RTC6 - CZ-RTC6BL
- CZ-RTC6BLW



Volitelný ovladač,
infračervený
dálkový ovladač
CZ-RWS3 +
CZ-RWRT3



Volitelný snímač
Econavi
CZ-CENSC1



KOMPATIBILNÍ SE VŠEMI ŘEŠENÍMI
PŘIPOJENÍ PANASONIC. PODROBNÉ
INFORMACE NAJDETE V ČÁSTI
OVLÁDACÍ SYSTÉMY

			Třífázové		
			10,0 kW	12,5 kW	14,0 kW
Sada			KIT-100PT3Z8	KIT-125PT3Z8	KIT-140PT3Z8
Dálkový ovladač			CZ-RTC5B	CZ-RTC5B	CZ-RTC5B
Chladicí výkon	Jmenovitý (min.-max.)	kW	10,0(3,0-11,5)	12,5(3,2-13,5)	14,0(3,3-15,0)
EER ¹⁾		W/W	3,64	3,32	2,98
SEER / ηsc ²⁾			6,5 A++	240,9 %	228,1 %
Pdesign		kW	10,0	12,5	14,0
Příkon chlazení		kW	2,75	3,76	4,70
Roční spotřeba energie ³⁾		kWh/rok	537	—	—
Topný výkon	Jmenovitý (min.-max.)	kW	10,0(3,0-14,0)	12,5(3,3-15,0)	14,0(3,4-16,0)
COP ¹⁾		W/W	4,24	3,89	3,70
SCOP / ηsc ²⁾			4,2 A+	147,4 %	145,3 %
Pdesign při -10 °C		kW	10,0	12,5	13,6
Příkon vytápění		kW	2,36	3,21	3,78
Roční spotřeba energie ³⁾		kWh/rok	3331	—	—
Vnitřní jednotka			S-1014PT3E	S-1014PT3E	S-1014PT3E
Průtok vzduchu	Vys./stř./niz.	m ³ /min	30,0/25,0/23,0	34,0/28,0/24,0	35,0/29,0/25,0
Odvlhčovací výkon		l/h	4,1	5,7	6,9
Hladina akustického tlaku ⁴⁾	Vys./stř./niz.	dB(A)	42/37/34	46/40/35	47/41/36
Hladina akustického výkonu	Vys./stř./niz.	dB(A)	60/55/52	64/58/53	65/59/54
Rozměry	V × Š × H	mm	235x1590x690	235x1590x690	235x1590x690
Čistá hmotnost		kg	40	40	40
Generátor nanoe X			Mark 2	Mark 2	Mark 2
Venkovní jednotka			U-100PZ3E8	U-125PZ3E8	U-140PZ3E8
Napájení		V	380-400-415	380-400-415	380-400-415
Proud	Chlazení	A	4,60-4,35-4,20	6,10-5,75-5,55	7,60-7,20-6,95
	Vytápění	A	3,95-3,75-3,60	5,20-4,95-4,75	6,10-5,80-5,60
Průtok vzduchu	Chlazení/vytápění	m ³ /min	73,0/73,0	82,0/80,0	84,0/82,0
Hladina akustického tlaku	Chlazení/vytápění (vys.)	dB(A)	52/52	55/55	56/56
Hladina akustického výkonu	Chlazení/vytápění (vys.)	dB(A)	70/70	73/73	74/74
Rozměry	V × Š × H	mm	996x980x370	996x980x370	996x980x370
Čistá hmotnost		kg	83	87	87
Průměr potrubí	Kapalinové potrubí	palce (mm)	3/8(9,52)	3/8(9,52)	3/8(9,52)
	Plynové potrubí	palce (mm)	5/8(15,88)	5/8(15,88)	5/8(15,88)
Rozsah délek potrubí		m	5-50	5-50	5-50
Rozdíl výšek (vnitřní j./venkovní j.) ⁷⁾		m	15/30 ⁸⁾	15/30 ⁸⁾	15/30 ⁸⁾
Délka potrubí pro dodatečné chladivo		m	30	30	30
Dodatečné množství chladiva		g/m	45	45	45
Chladivo (R32) / ekvivalent CO ₂		kg/t	2,40/1,62	2,80/1,89	2,80/1,89
Provozní rozsah - venkovní teplota	Chlazení min. - max.	°C	-10~-+43	-10~-+43	-10~-+43
	Vytápění min. - max.	°C	-15~-+24	-15~-+24	-15~-+24

Příslušenství

CZ-RTC6	Kabelový dálkový ovladač CONEX (nemá bezdrátové technologie)
CZ-RTC6BL	Kabelový dálkový ovladač CONEX s Bluetooth®
CZ-RTC6BLW	Kabelový dálkový ovladač CONEX s Wi-Fi a Bluetooth®
CZ-RTC5B	Kabelový dálkový ovladač s funkcí Econavi a datanavi
CZ-RWS3 + CZ-RWRT3	Infračervený dálkový ovladač
CZ-CAPWFC1	Adaptér Wi-Fi pro komerční použití

Příslušenství

PAW-PACR3	Rozhraní pro spuštění 3 jednotek v záložním a střídavém provozu
PAW-WTRAY	Vana na kondenzovanou vodu kompatibilní s venkovním zvýšeným rámem.
PAW-GRDBSE20	Venkovní základová podpora pro absorpci hluku a vibrací
PAW-GRDSTD40	Venkovní zvýšený rám 400 x 900 x 400 mm
CZ-CENSC1	Snímač úspory energie Econavi

1) Výpočet hodnot EER a COP podle normy EN14511. 2) U modelů s výkonem pod 12 kW se hodnoty SEER a SCOP vypočítávají na základě hodnot směrnice EU/626/2011. U modelů s výkonem nad 12 kW se hodnoty ηsc/ηsh vypočítávají podle normy EN 14825. 3) Tovární nastavení. 4) Hladina akustického tlaku jednotky je hodnota naměřená ve vzdálenosti 1 m před hlavním tělesem jednotky a 1 m pod jednotkou. Měření akustického tlaku se provádí v souladu se specifikací Eurovent 6/C/006-97. 5) Připojte kapalinovou potrubní přípojku [06,35-09,52] k části vnitřní jednotky pro kapalinové potrubí. 6) Připojte plynovou potrubní přípojku [012,70-015,88] k části vnitřní jednotky pro plynové potrubí. 7) V případě instalace venkovní jednotky na místo, které je výše než vnitřní jednotka. 8) Venkovní jednotka umístěná níže / venkovní jednotka umístěná výše. * Doporučený jistič pro vnitřní jednotku 3 A. ** Výše uvedené hodnoty platí pro případ, kdy je technologie nanoe™ X vypnutá.



SEER a SCOP: pro S-6071PT3E + U-60PZ3E5A. OVLÁDÁNÍ PŘES INTERNET: volitelné.

Podmínky hodnocení: Chlazení vnitřní 27 °C ST / 19 °C MT, Chlazení venkovní 35 °C ST / 24 °C MT, Vytápění vnitřní 20 °C ST, Vytápění venkovní 7 °C ST / 6 °C MT. (ST: suchý teploměr, MT: mokry teploměr). Specifikace mohou být změněny bez předchozího upozornění. Podrobné informace o ErP / energetických štítech naleznete na našich webových stránkách www.aircon.panasonic.eu nebo www.ptc.panasonic.eu.

NOVINKA
2021

nanoe™ X je standardní výbavou.

NOVINKA – adaptivní kanálová jednotka PACi NX Elite
s invertorem+ • Chladivo R32**Nová konstrukce kanálových jednotek řady PF3**

2 možnosti instalace (horizontální/vertikální) s vysokým externím statickým tlakem 150 Pa umožňují flexibilní instalaci.



			Jednofázové						
			3,6 kW	5,0 kW	6,0 kW	7,1 kW	10,0 kW	12,5 kW	14,0 kW
Sada			KIT-36PFH3Z5	KIT-50PFH3Z5	KIT-60PFH3Z5	KIT-71PFH3Z5	KIT-100PFH3Z5	KIT-125PFH3Z5	KIT-140PFH3Z5
Dálkový ovladač			CZ-RTC5B	CZ-RTC5B	CZ-RTC5B	CZ-RTC5B	CZ-RTC5B	CZ-RTC5B	CZ-RTC5B
Chladicí výkon	Jmenovitý (min.–max.)	kW	3,6(1,2–4,0)	5,0(1,2–5,6)	5,7(1,2–6,3)	6,8(2,2–7,8)	9,5(3,1–11,4)	12,1(3,2–13,6)	13,4(3,3–15,3)
EER ¹⁾		W/W	4,24	3,42	3,68	3,74	4,17	3,58	3,38
SEER / η _{sc} ²⁾			6,8 A++	6,1 A++	7,1 A++	7,1 A++	7,4 A++	281,7 %	275,9 %
Pdesign		kW	3,6	5,0	5,7	6,8	9,5	12,1	13,4
Příkon chlazení		kW	0,850	1,46	1,55	1,82	2,28	3,38	3,96
Roční spotřeba energie ³⁾		kWh/rok	185	287	281	332	447	—	—
Topný výkon	Jmenovitý (min.–max.)	kW	4,0(1,2–5,0)	5,6(1,2–6,5)	7,0(1,2–8,0)	7,5(2,0–9,0)	10,8(3,1–13,5)	13,5(3,2–15,4)	15,5(3,3–17,4)
COP ¹⁾		W/W	4,17	3,61	3,74	4,03	3,97	3,46	3,44
SCOP / η _{sc} ²⁾			4,5 A+	4,2 A+	4,4 A+	4,7 A++	4,5 A+	170,0 %	171,0 %
Pdesign při -10 °C		kW	3,6	4,0	4,7	4,7	7,8	9,3	9,5
Příkon vytápění		kW	0,96	1,55	1,87	1,86	2,72	3,90	4,51
Roční spotřeba energie ³⁾		kWh/rok	1120	1333	1495	1393	2424	—	—
Vnitřní jednotka			S-3650PF3E	S-3650PF3E	S-6071PF3E	S-6071PF3E	S-1014PF3E	S-1014PF3E	S-1014PF3E
Externí statický tlak ⁴⁾	Jmenovitý (min.–max.)	Pa	30(10–150)	30(10–150)	30(10–150)	30(10–150)	40(10–150)	50(10–150)	50(10–150)
Průtok vzduchu	Vys./stř./niz.	m ³ /min	14,0/13,0/10,0	16,0/15,0/12,0	21,0/19,0/15,0	21,0/19,0/15,0	32,0/26,0/21,0	34,0/29,0/23,0	36,0/32,0/25,0
Odvlhčovací výkon		l/h	0,9	1,9	1,7	2,7	3,2	4,1	4,9
Hladina akustického tlaku ⁵⁾	Vys./stř./niz.	dB(A)	30/27/22	34/30/25	30/26/23	30/26/23	33/29/25	35/31/27	39/35/29
Hladina akustického výkonu	Vys./stř./niz.	dB(A)	53/50/45	57/53/48	53/49/46	53/49/46	56/52/48	58/54/50	62/58/52
Rozměry	V × Š × H	mm	250x800x730	250x800x730	250x1000x730	250x1000x730	250x1400x730	250x1400x730	250x1400x730
Čistá hmotnost		kg	25	25	30	30	39	39	39
Generátor nanoe X			Mark 2	Mark 2	Mark 2	Mark 2	Mark 2	Mark 2	Mark 2
Venkovní jednotka			U-36PZH3E5	U-50PZH3E5	U-60PZH3E5	U-71PZH3E5	U-100PZH3E5	U-125PZH3E5	U-140PZH3E5
Napájení		V	220–230–240	220–230–240	220–230–240	220–230–240	220–230–240	220–230–240	220–230–240
Proud	Chlazení	A	4,20–4,00–3,85	6,90–6,60–6,35	7,25–6,95–6,65	9,00–8,60–8,25	11,10–10,80–10,30	16,50–15,80–15,10	19,60–18,70–17,90
	Vytápění	A	4,70–4,50–4,30	7,35–7,00–6,75	8,65–8,30–7,95	9,00–8,60–8,35	13,30–12,70–12,20	19,10–18,20–17,50	22,00–21,10–20,20
Průtok vzduchu	Chlazení/vytápění	m ³ /min	34,1/36,4	42,0/42,0	42,0/42,0	61,0/60,0	118,0/108,0	125,0/112,0	129,0/116,0
Hladina akustického tlaku	Chlazení/vytápění (vys.)	dB(A)	43/44	46/48	47/50	48/50	52/52	53/53	54/54
Hladina akustického výkonu	Chlazení/vytápění (vys.)	dB(A)	62/64	64/67	65/69	65/67	69/69	70/70	71/71
Rozměry	V × Š × H	mm	695x875x320	695x875x320	695x875x320	996x940x340	1416x940x340	1416x940x340	1416x940x340
Čistá hmotnost		kg	42	42	43	65	98	98	98
Průměr potrubí	Kapalinové potrubí	palce (mm)	1/4 (6,35)	1/4 (6,35)	1/4 (6,35) ⁶⁾	3/8(9,52)	3/8(9,52)	3/8(9,52)	3/8(9,52)
	Plynové potrubí	palce (mm)	1/2 (12,70)	1/2 (12,70)	1/2 (12,70) ⁷⁾	5/8(15,88)	5/8(15,88)	5/8(15,88)	5/8(15,88)
Rozsah délek potrubí		m	3–40	3–40	3–40	5–50	5–85	5–85	5–85
Rozdíl výšek [vnitřní j./venkovní j.] ⁸⁾		m	15/30 ⁸⁾	15/30 ⁸⁾	15/30 ⁹⁾	15/30 ⁹⁾	15/30 ⁹⁾	15/30 ⁹⁾	15/30 ⁹⁾
Délka potrubí pro dodatečné chladivo		m	30	30	30	30	30	30	30
Dodatečné množství chladiva		g/m	15	15	15	45	45	45	45
Chladivo (R32) / ekvivalent CO ₂		kg/t	1,13/0,76	1,13/0,76	1,15/0,78	1,95/1,32	3,05/2,06	3,05/2,06	3,05/2,06
Provozní rozsah - venkovní teplota	Chlazení min. ~ max.	°C	-15~+46	-15~+46	-15~+46	-15~+48	-20~+48 ¹⁰⁾	-20~+48 ¹⁰⁾	-20~+48 ¹⁰⁾
	Vytápění min. ~ max.	°C	-20~+24	-20~+24	-20~+24	-20~+24	-20~+24	-20~+24	-20~+24

Technické parametry

- 2 možnosti instalace (horizontální/vertikální)
- Maximální externí statický tlak: 150 Pa
- Možnost výběru umístění vstupu vzduchu (zadní/spodní vstup)
- Vylepšená vana na kondenzát vhodná pro horizontální/vertikální instalaci
- Čerpadlo kondenzátu součástí dodávky
- Standardní součástí jednotek pro dlouhé potrubní vedení je technologie nanoe™ X (generátor Mark 2 = 9,6 bilionu hydroxylových radikálů/s)*
- Kabelový dálkový ovladač CZ-RTC6BL umožňuje snadné nastavení systému prostřednictvím Bluetooth®

* Podle interního průzkumu společnosti Panasonic lze účinek technologie nanoe™ X na vzduch očekávat i v případě potrubí dlouhého 10 m.

2 možnosti instalace (horizontální/vertikální)

Nově je k dispozici také vertikální instalace. Externí statický tlak 150 Pa dostatečný pro vzdálenou instalaci jednotek mimo místnosti.

**Vylepšený návrh vany na kondenzát**

Vana na kondenzát je stejná pro horizontální i vertikální instalaci. Není již nutné vany měnit.





CZ-RTC5B

**Volitelný ovladač,
kabelový dálkový
ovladač CONEX**
CZ-RTC6 - CZ-RTC6BL
- CZ-RTC6BLW

**Volitelný ovladač,
infračervený
dálkový ovladač**
CZ-RWS3 +
CZ-RWRC3

**Volitelný snímač
Econavi**
CZ-CENSC1

**KOMPATIBILNÍ SE VŠEMI ŘEŠENÍMI
PŘIPOJENÍ PANASONIC. PODROBNÉ
INFORMACE NAJDETE V ČÁSTI
OVLÁDACÍ SYSTÉMY**

			Třířázkové			
			7,1 kW	10,0 kW	12,5 kW	14,0 kW
Sada			KIT-71PFH3Z8	KIT-100PFH3Z8	KIT-125PFH3Z8	KIT-140PFH3Z8
Dálkový ovladač			CZ-RTC5B	CZ-RTC5B	CZ-RTC5B	CZ-RTC5B
Chladicí výkon	Jmenovitý [min.-max.]	kW	6,8[2,2-7,8]	9,5[3,1-11,4]	12,1[3,2-13,6]	13,4[3,3-15,3]
EER ¹⁾		W/W	3,74	4,17	3,58	3,38
SEER / ηsc ²⁾			7,0 A++	7,3 A++	281,0 %	275,2 %
Pdesign		kW	6,8	9,5	12,1	13,4
Příkon chlazení		kW	1,82	2,28	3,38	3,96
Roční spotřeba energie ³⁾		kWh/rok	338	451	—	—
Topný výkon	Jmenovitý [min.-max.]	kW	7,5[2,0-9,0]	10,8[3,1-13,5]	13,5[3,2-15,4]	15,5[3,3-17,4]
COP ¹⁾		W/W	4,03	3,97	3,46	3,44
SCOP / ηsc ²⁾			4,7 A++	4,5 A+	170,0 %	171,0 %
Pdesign při -10 °C		kW	4,7	7,8	9,3	9,5
Příkon vytápění		kW	1,86	2,72	3,9	4,51
Roční spotřeba energie ³⁾		kWh/rok	1394	2424	—	—
Vnitřní jednotka			S-6071PF3E	S-1014PF3E	S-1014PF3E	S-1014PF3E
Externí statický tlak ⁴⁾	Jmenovitý [min.-max.]	Pa	30[10-150]	40[10-150]	50[10-150]	50[10-150]
Průtok vzduchu	Vys./stř./niz.	m ³ /min	21,0/19,0/15,0	32,0/26,0/21,0	34,0/29,0/23,0	36,0/32,0/25,0
Odvlhčovací výkon		l/h	2,7	3,2	4,1	4,9
Hladina akustického tlaku ⁵⁾	Vys./stř./niz.	dB(A)	30/26/23	33/29/25	35/31/27	39/35/29
Hladina akustického výkonu	Vys./stř./niz.	dB(A)	53/49/46	56/52/48	58/54/50	62/58/52
Rozměry	V x Š x H	mm	250x1000x730	250x1400x730	250x1400x730	250x1400x730
Čistá hmotnost		kg	30	39	39	39
Generátor nanoe X			Mark 2	Mark 2	Mark 2	Mark 2
Venkovní jednotka			U-71PZH3E8	U-100PZH3E8	U-125PZH3E8	U-140PZH3E8
Napájení		V	380-400-415	380-400-415	380-400-415	380-400-415
Proud	Chlazení	A	3,00-2,90-2,80	3,80-3,60-3,50	5,60-5,30-5,15	6,60-6,30-6,05
	Vytápění	A	3,05-2,95-2,85	4,50-4,30-4,15	6,45-6,10-5,90	7,55-7,15-6,90
Průtok vzduchu	Chlazení/vytápění	m ³ /min	61,0/60,0	118,0/108,0	125,0/112,0	129,0/116,0
Hladina akustického tlaku	Chlazení/vytápění [vys.]	dB(A)	48/50	52/52	53/53	54/54
Hladina akustického výkonu	Chlazení/vytápění [vys.]	dB(A)	65/67	69/69	70/70	71/71
Rozměry	V x Š x H	mm	996x940x340	1416x940x340	1416x940x340	1416x940x340
Čistá hmotnost		kg	65	98	98	98
Průměr potrubí	Kapalinové potrubí	palce (mm)	3/8(9,52)	3/8(9,52)	3/8(9,52)	3/8(9,52)
	Plynové potrubí	palce (mm)	5/8(15,88)	5/8(15,88)	5/8(15,88)	5/8(15,88)
Rozsah délek potrubí		m	5-50	5-85	5-85	5-85
Rozdíl výšek [vnitřní j./venkovní j.] ⁹⁾		m	15/30 ⁹⁾	15/30 ⁹⁾	15/30 ⁹⁾	15/30 ⁹⁾
Délka potrubí pro dodatečné chlazení		m	30	30	30	30
Dodatečné množství chlazení		g/m	45	45	45	45
Chlazení [R32] / ekvivalent CO ₂		kg/t	1,95/1,32	3,05/2,06	3,05/2,06	3,05/2,06
Provozní rozsah - venkovní teplota	Chlazení min. - max.	°C	-15~+48	-20~+48 ¹⁰⁾	-20~+48 ¹⁰⁾	-20~+48 ¹⁰⁾
	Vytápění min. - max.	°C	-20~+24	-20~+24	-20~+24	-20~+24

Příslušenství

CZ-RTC6	Kabelový dálkový ovladač CONEX (nemá bezdrátové technologie)
CZ-RTC6BL	Kabelový dálkový ovladač CONEX s Bluetooth®
CZ-RTC6BLW	Kabelový dálkový ovladač CONEX s Wi-Fi a Bluetooth®
CZ-RTC5B	Kabelový dálkový ovladač s funkcí Econavi a datanavi
CZ-RWS3 + CZ-RWRC3	Infračervený dálkový ovladač
CZ-CAPWFC1	Adaptér Wi-Fi pro komerční použití
PAW-PACR3	Rozhraní pro spuštění 3 jednotek v záložním a střídavém provozu

Příslušenství

PAW-WTRAY	Vana na kondenzovanou vodu kompatibilní s venkovním zvýšeným rámem.
PAW-GRDBSE20	Venkovní základová podpora pro absorpci hluku a vibrací
PAW-GRDSTD40	Venkovní zvýšený rám 400 x 900 x 400 mm
CZ-CENSC1	Snímač úspor energie Econavi
CZ-56DAF2	Nástavec na výtlak vzduchu pro S-3650PF3E
CZ-90DAF2	Nástavec na výtlak vzduchu pro S-6071PF3E
CZ-160DAF2	Nástavec na výtlak vzduchu pro S-1014PF3E

1) Výpočet hodnot EER a COP podle normy EN14511. 2) U modelů s výkonem pod 12 kW se hodnoty SEER a SCOP vypočítávají na základě hodnot směrnice EU/626/2011. U modelů s výkonem nad 12 kW se hodnoty nsc/nsh vypočítávají podle normy EN 14825. 3) Tovární nastavení. 4) Střední nastavení externího statického tlaku z výrobního závodu. 5) Hladina akustického tlaku jednotek je hodnota naměřená ve vzdálenosti 1,5 m pod jednotkou. Měření akustického tlaku se provádí v souladu se specifikací Eurovent 6/C/006-97. 6) Připojte kapalinovou potrubní přípojku (Ø6,35-Ø9,52) k části vnitřní jednotky pro kapalinové potrubí. 7) Připojte plynovou potrubní přípojku (Ø12,70-Ø15,88) k části vnitřní jednotky pro plynové potrubí. 8) V případě instalace venkovní jednotky na místo, které je výše než vnitřní jednotka. 9) Venkovní jednotka umístěná níže / venkovní jednotka umístěná výše. 10) U modelů 100 - 140PZH3E5(8) je možný provoz při nejnižší teplotě -20 °C v počítacích místnostech s maximální délkou potrubí 30 m nebo méně. * Doporučený jistič pro vnitřní jednotku 3 A. ** Výše uvedené hodnoty platí pro případ standardní instalace (horizontální instalace do podhledu, zadní sání vzduchu) a vypnutou technologii nanoe™ X.



SEER a SCOP: pro S-6071PF3E + U-71PZH3E8. MIMOŘADNĚ TICHĚ: pro S-3650PF3E + U-36PZH3E8. OVLÁDÁNÍ PŘES INTERNET: volitelné.

Podmínky hodnocení: Chlazení vnitřní 27 °C ST / 19 °C MT. Chlazení venkovní 35 °C ST / 24 °C MT. Vytápění vnitřní 20 °C ST. Vytápění venkovní 7 °C ST / 6 °C MT. (ST: suchý teploměr, MT: mokvý teploměr). Specifikace mohou být změněny bez předchozího upozornění. Podrobné informace o ErP / energetických štítcích naleznete na našich webových stránkách www.aircon.panasonic.eu nebo www.ptc.panasonic.eu.

NOVINKA
2021

nanoe™ X je standardní výbavou.

NOVINKA – adaptivní kanálová jednotka PACi NX
Standard s invertorem+ • Chladivo R32**Nová konstrukce kanálových jednotek řady PF3**

2 možnosti instalace (horizontální/vertikální) s vysokým externím statickým tlakem 150 Pa umožňují flexibilní instalaci.



			Jednofázové						
			3,6 kW	5,0 kW	6,0 kW	7,1 kW	10,0 kW	12,5 kW	14,0 kW
Sada			KIT-36PF3Z5	KIT-50PF3Z5	KIT-60PF3Z5	KIT-71PF3Z5	KIT-100PF3Z5	KIT-125PF3Z5	KIT-140PF3Z5
Dálkový ovladač			CZ-RTC5B	CZ-RTC5B	CZ-RTC5B	CZ-RTC5B	CZ-RTC5B	CZ-RTC5B	CZ-RTC5B
Chladicí výkon	Jmenovitý (min.–max.)	kW	3,4(1,5–4,0)	5,0(1,5–5,3)	5,7(2,0–6,3)	6,8(2,6–7,7)	9,5(3,0–11,4)	12,1(3,2–13,5)	13,4(3,3–15,0)
EER ¹⁾	Jmenovitý (min.–max.)	W/W	3,78	2,78	3,54	3,18	3,57(5,08–2,36)	3,40(5,08–2,76)	3,16(5,08–2,56)
SEER / η _{sc} ²⁾			6,0 A+	6,5 A++	6,4 A++	6,0 A+	6,6 A++	257,4 %	252,2 %
Pdesign		kW	3,4	5,0	5,7	6,8	9,5	12,1	13,4
Příkon chlazení	Jmenovitý (min.–max.)	kW	0,9	1,8	1,61	2,14	2,66(0,59–4,84)	3,56(0,63–4,90)	4,24(0,65–5,86)
Roční spotřeba energie ³⁾		kWh/rok	198	267	310	391	502	—	—
Topný výkon	Jmenovitý (min.–max.)	kW	3,4(1,5–4,6)	5,0(1,5–5,9)	5,7(1,8–7,0)	6,8(2,1–8,1)	9,5(3,0–13,5)	12,1(3,3–15,0)	13,4(3,4–16,0)
COP ¹⁾	Jmenovitý (min.–max.)	W/W	4,15	3,62	4,04	4,00	4,09(5,08–3,00)	3,56(5,24–3,16)	3,76(5,23–3,03)
SCOP / η _{sc} ²⁾			4,0 A+	4,0 A+	4,4 A+	4,1 A+	3,9 A	142,6 %	140,6 %
Pdesign při -10 °C		kW	2,4	3,8	4,4	4,7	7,8	9,3	9,5
Příkon vytápění	Jmenovitý (min.–max.)	kW	0,82	1,38	1,41	1,7	2,32(0,59–4,50)	3,40(0,63–4,74)	3,56(0,65–5,28)
Roční spotřeba energie ³⁾		kWh/rok	839	1303	1376	1591	2795	—	—
Vnitřní jednotka			S-3650PF3E	S-3650PF3E	S-6071PF3E	S-6071PF3E	S-1014PF3E	S-1014PF3E	S-1014PF3E
Externí statický tlak ⁴⁾	Jmenovitý (min.–max.)	Pa	30(10–150)	30(10–150)	30(10–150)	30(10–150)	40(10–150)	50(10–150)	50(10–150)
Průtok vzduchu	Vys./stř./niz.	m ³ /min	14,0/13,0/10,0	16,0/15,0/12,0	21,0/19,0/15,0	21,0/19,0/15,0	32,0/26,0/21,0	34,0/29,0/23,0	36,0/32,0/25,0
Odvlhčovací výkon		l/h	0,9	1,9	1,7	2,7	3,2	4,1	4,9
Hladina akustického tlaku ⁵⁾	Vys./stř./niz.	dB(A)	30/27/22	34/30/25	30/26/23	30/26/23	33/29/25	35/31/27	39/35/29
Hladina akustického výkonu	Vys./stř./niz.	dB(A)	53/50/45	57/53/48	53/49/46	53/49/46	56/52/48	58/54/50	62/58/52
Rozměry	V × Š × H	mm	250x800x730	250x800x730	250x1000x730	250x1000x730	250x1400x730	250x1400x730	250x1400x730
Čistá hmotnost		kg	25	25	30	30	39	39	39
Generátor nanoe X			Mark 2	Mark 2	Mark 2	Mark 2	Mark 2	Mark 2	Mark 2
Venkovní jednotka			U-36PZ3E5	U-50PZ3E5	U-60PZ3E5A	U-71PZ3E5A	U-100PZ3E5	U-125PZ3E5	U-140PZ3E5
Napájení		V	220–230–240	220–230–240	220–230–240	220–230–240	220–230–240	220–230–240	220–230–240
Proud	Chlazení	A	4,15–4,00–3,85	8,35–8,00–7,65	7,45–7,15–6,85	9,95–9,50–9,10	13,30–12,70–12,20	17,20–16,40–15,80	20,50–19,60–18,8
	Vytápění	A	3,85–3,70–3,50	6,45–6,20–5,95	6,55–6,25–6,00	7,90–7,55–7,25	11,60–11,10–10,60	16,40–15,70–15,00	17,20–16,40–15,80
Průtok vzduchu	Chlazení/vytápění	m ³ /min	33,6/34,0	32,7/31,9	42,6/41,5	44,7 / 45,9	73,0/73,0	82,0/80,0	84,0/82,0
Hladina akustického tlaku	Chlazení/vytápění (vys.)	dB(A)	46/47	46/46	47/48	48/49	52/52	55/55	56/56
Hladina akustického výkonu	Chlazení/vytápění (vys.)	dB(A)	64/66	64/64	64/65	66/68	70/70	73/73	74/74
Rozměry	V × Š × H	mm	619x824x299	619x824x299	695x875x320	695x875x320	996x980x370	996x980x370	996x980x370
Čistá hmotnost		kg	32	35	42	50	83	87	87
Průměr potrubí	Kapalinové potrubí	palce (mm)	1/4(06,35)	1/4(06,35)	1/4(06,35) ⁴⁾	1/4(06,35) ⁴⁾	3/8(9,52)	3/8(9,52)	3/8(9,52)
	Plynové potrubí	palce (mm)	1/2(12,7)	1/2(12,7)	1/2(12,7) ⁷⁾	5/8(15,88)	5/8(15,88)	5/8(15,88)	5/8(15,88)
Rozsah délek potrubí		m	3–15	3–20	3–40	3–40	5–50	5–50	5–50
Rozdíl výšek [vnitřní j./venkovní j.] ⁸⁾		m	15/15 ⁹⁾	15/15 ⁹⁾	15/30 ⁹⁾	20/30 ⁹⁾	15/30 ⁹⁾	15/30 ⁹⁾	15/30 ⁹⁾
Délka potrubí pro dodatečné chladivo		m	7,5	7,5	30	30	30	30	30
Dodatečné množství chladiva		g/m	10	15	15	17	45	45	45
Chladivo (R32) / ekvivalent CO ₂		kg/t	0,87/0,59	1,14/0,77	1,15/0,78	1,32/0,89	2,40/1,62	2,80/1,89	2,80/1,89
Provozní rozsah - venkovní teplota	Chlazení min. ~ max.	°C	-10~+43	-10~+43	-10~+43	-10~+43	-10~+43	-10~+43	-10~+43
	Vytápění min. ~ max.	°C	-15~+24	-15~+24	-15~+24	-15~+24	-15~+24	-15~+24	-15~+24

Technické parametry

- 2 možnosti instalace (horizontální/vertikální)
- Maximální externí statický tlak: 150 Pa
- Možnost výběru umístění vstupu vzduchu (zadní/spodní vstup)
- Vylepšená vana na kondenzát vhodná pro horizontální/vertikální instalaci
- Čerpadlo kondenzátu součástí dodávky
- Standardní součásti jednotek pro dlouhé potrubní vedení je technologie nanoe™ X (generátor Mark 2 = 9,6 bilionu hydroxylových radikálů/s)*
- Kabelový dálkový ovladač CZ-RTC6BL umožňuje snadné nastavení systému prostřednictvím Bluetooth®

* Podle interního průzkumu společnosti Panasonic lze účinek technologie nanoe™ X na vzduch očekávat i v případě potrubí dlouhého 10 m.

2 možnosti instalace (horizontální/vertikální)

Nově je k dispozici také vertikální instalace. Externí statický tlak 150 Pa dostatečný pro vzdálenou instalaci jednotek mimo místnosti.

**Vylepšený návrh vany na kondenzát**

Vana na kondenzát je stejná pro horizontální i vertikální instalaci. Není již nutné vany měnit.





CZ-RTC5B



CONEX



Volitelný ovladač,
kabelový dálkový
ovladač CONEX
CZ-RTC6 - CZ-RTC6BL
- CZ-RTC6BLW



KOMPATIBILNÍ SE VŠEMI ŘEŠENÍMI
PŘIPOJENÍ PANASONIC. PODROBNÉ
INFORMACE NAJDETE V ČÁSTI
OVLÁDACÍ SYSTÉMY



Volitelný ovladač,
infračervený
dálkový ovladač
CZ-RWS3 +
CZ-RWRC3



Volitelný snímač
Econavi
CZ-CENSC1

			Třífázové		
			10,0 kW	12,5 kW	14,0 kW
			KIT-100PF3Z8	KIT-125PF3Z8	KIT-140PF3Z8
			CZ-RTC5B	CZ-RTC5B	CZ-RTC5B
Sada					
Dálkový ovladač					
Chladicí výkon	Jmenovitý (min.–max.)	kW	9,5(3,0–11,4)	12,1(3,2–13,5)	13,4(3,3–15,0)
EER ¹⁾	Jmenovitý (min.–max.)	W/W	3,57(5,08–2,36)	3,40(5,08–2,76)	3,16(5,08–2,56)
SEER / ηsc ²⁾			6,5 A++	256,2 %	251,4 %
Pdesign		kW	9,5	12,1	13,4
Příkon chlazení	Jmenovitý (min.–max.)	kW	2,66(0,59–4,84)	3,56(0,63–4,90)	4,24(0,65–5,86)
Roční spotřeba energie ³⁾		kWh/rok	508	—	—
Topný výkon	Jmenovitý (min.–max.)	kW	9,5(3,0–13,5)	12,1(3,3–15,0)	13,4(3,4–16,0)
COP ¹⁾	Jmenovitý (min.–max.)	W/W	4,09(5,08–3,00)	3,56(5,24–3,16)	3,76(5,23–3,03)
SCOP / ηsc ²⁾			3,9 A	142,6 %	140,6 %
Pdesign při –10 °C		kW	7,8	9,3	9,5
Příkon vytápění	Jmenovitý (min.–max.)	kW	2,32(0,59–4,50)	3,40(0,63–4,74)	3,56(0,65–5,28)
Roční spotřeba energie ³⁾		kWh/rok	2795	—	—
Vnitřní jednotka			S-1014PF3E	S-1014PF3E	S-1014PF3E
Externí statický tlak ⁴⁾	Jmenovitý (min.–max.)	Pa	40(10–150)	50(10–150)	50(10–150)
Průtok vzduchu	Vys./stř./niz.	m ³ /min	32,0/26,0/21,0	34,0/29,0/23,0	36,0/32,0/25,0
Odvlhčovací výkon		U/h	3,2	4,1	4,9
Hladina akustického tlaku ⁵⁾	Vys./stř./niz.	dB(A)	33/29/25	35/31/27	39/35/29
Hladina akustického výkonu	Vys./stř./niz.	dB(A)	56/52/48	58/54/50	62/58/52
Rozměry	V x Š x H	mm	250x1400x730	250x1400x730	250x1400x730
Čistá hmotnost		kg	39	39	39
Generátor nanoe X			Mark 2	Mark 2	Mark 2
Venkovní jednotka			U-100PZ3E8	U-125PZ3E8	U-140PZ3E8
Napájení		V	380–400–415	380–400–415	380–400–415
Proud	Chlazení	A	4,45–4,20–4,05	5,75–5,45–5,25	6,85–6,50–6,30
	Vytápění	A	3,85–3,70–3,55	5,50–5,20–5,05	5,75–5,45–5,25
Průtok vzduchu	Chlazení/vytápění	m ³ /min	73,0/73,0	82,0/80,0	84,0/82,0
Hladina akustického tlaku	Chlazení/vytápění (vys.)	dB(A)	52/52	55/55	56/56
Hladina akustického výkonu	Chlazení/vytápění (vys.)	dB(A)	70/70	73/73	74/74
Rozměry	V x Š x H	mm	996x980x370	996x980x370	996x980x370
Čistá hmotnost		kg	83	87	87
Průměr potrubí	Kapalinové potrubí	palce (mm)	3/8(9,52)	3/8(9,52)	3/8(9,52)
	Plynové potrubí	palce (mm)	5/8(15,88)	5/8(15,88)	5/8(15,88)
Rozsah délek potrubí		m	5–50	5–50	5–50
Rozdíl výšek (vnitřní j./venkovní j.) ⁶⁾		m	15/30 ⁹⁾	15/30 ⁹⁾	15/30 ⁹⁾
Délka potrubí pro dodatečné chlazení		m	30	30	30
Dodatečné množství chladiva		g/m	45	45	45
Chladivo (R32) / ekvivalent CO ₂		kg/t	2,40/1,62	2,80/1,89	2,80/1,89
Provozní rozsah - venkovní teplota	Chlazení min. – max.	°C	-10~+43	-10~+43	-10~+43
	Vytápění min. – max.	°C	-15~+24	-15~+24	-15~+24

Příslušenství

CZ-RTC6	Kabelový dálkový ovladač CONEX (nemá bezdrátové technologie)
CZ-RTC6BL	Kabelový dálkový ovladač CONEX s Bluetooth®
CZ-RTC6BLW	Kabelový dálkový ovladač CONEX s Wi-Fi a Bluetooth®
CZ-RTC5B	Kabelový dálkový ovladač s funkcí Econavi a datanavi
CZ-RWS3 + CZ-RWRC3	Infračervený dálkový ovladač
CZ-CAPWFC1	Adaptér Wi-Fi pro komerční použití
PAW-PACR3	Rozhraní pro spuštění 3 jednotek v záložním a střídavém provozu

Příslušenství

PAW-WTRAY	Vana na kondenzovanou vodu kompatibilní s venkovním zvýšeným rámem.
PAW-GRDBSE20	Venkovní základová podpora pro absorpci hluku a vibrací
PAW-GRDSTD40	Venkovní zvýšený rám 400 x 900 x 400 mm
CZ-CENSC1	Snímač úspory energie Econavi
CZ-56DAF2	Nástavec na výtlak vzduchu pro S-3650PF3E
CZ-90DAF2	Nástavec na výtlak vzduchu pro S-6071PF3E
CZ-160DAF2	Nástavec na výtlak vzduchu pro S-1014PF3E

1) Výpočet hodnot EER a COP podle normy EN14511. 2) U modelů s výkonem pod 12 kW se hodnoty SEER a SCOP vypočítávají na základě hodnot směrnice EU/626/2011. U modelů s výkonem nad 12 kW se hodnoty nsc/nsh vypočítávají podle normy EN 14825. 3) Tovární nastavení. 4) Střední nastavení externího statického tlaku z výrobního závodu. 5) Hladina akustického tlaku jednotek je hodnota naměřená ve vzdálenosti 1,5 m pod jednotkou. Měření akustického tlaku se provádí v souladu se specifikací Eurovent 6/C/006-97. 6) Připojte kapalinovou potrubní přípojku (Ø6,35–Ø9,52) k části vnitřní jednotky pro kapalinové potrubí. 7) Připojte plynovou potrubní přípojku (Ø12,70–Ø15,88) k části vnitřní jednotky pro plynové potrubí. 8) V případě instalace venkovní jednotky na místo, které je výše než vnitřní jednotka. 9) Venkovní jednotka umístěná níže / venkovní jednotka umístěná výše. * Doporučený jistič pro vnitřní jednotku 3 A, ** Výše uvedené hodnoty platí pro případ standardní instalace (horizontální instalace do podhledu, zadní sání vzduchu) a vypnutou technologii nanoe™ X.



SEER: pro S-1014PF3E + U-100PZ3E5, SCOP: pro S-6071PF3E + U-60PZ3E5A, MIMORÁDNĚ TICHÉ: pro S-3650PF3E + U-36PZ3E5, OVLÁDÁNÍ PŘES INTERNET: volitelné.

Podmínky hodnocení: Chlazení vnitřní 27 °C ST / 19 °C MT, Chlazení venkovní 35 °C ST / 24 °C MT, Vytápění vnitřní 20 °C ST, Vytápění venkovní 7 °C ST / 6 °C MT. (ST: suchý teplotoměr, MT: mokvý teplotoměr). Specifikace mohou být změněny bez předchozího upozornění. Podrobné informace o ErP / energetických štítcích naleznete na našich webových stránkách www.aircon.panasonic.eu nebo www.ptc.panasonic.eu.

Kanálová jednotka s vysokým statickým tlakem
Panasonic Big PACi s invertorem+ o výkonu 20,0–25,0 kW
 • Chladivo R32

Panasonic Big PACi, jednotky šetrné k životnímu prostředí a zároveň průkopnický produkt

Jednotka Big PACi s chladivem R32 byla uvedena s plně modernizovanou vnitřní jednotkou a nabízí hydronické použití díky vodnímu výměníku tepla PACi.



1 Kompaktní a lehké těleso vnitřní jednotky

Těleso vnitřní jednotky je kompaktní a lehké, zachovává vysokou účinnost a umožňuje dělení provedení pro snazší instalaci v omezeném úzkém prostoru. Díky zjednodušené koncepci demontáže navíc usnadňuje údržbu.

2 Snadné připojení potrubí díky provedení kanálové vnitřní jednotky, které umožňuje dělení

Tepelný výměník a prvky ventilátoru (ventilátor a skříň) lze během instalace oddělit. Kanálová vnitřní jednotka je snadno sestavitelná a vejde se i do úzkého prostoru.

3 Vysoký externí statický tlak, maximální nastavení 200 Pa*

Vysoký statický tlak umožňuje použití dlouhých potrubních vedení pro instalaci v širokém rozsahu prostorů.

* S-250PE3E5B.

4 Ovládání pomocí aplikace Panasonic Comfort Cloud

Systémy PACi, připravené k ovládání pomocí aplikace Panasonic Comfort Cloud ve vašem chytrém telefonu.*

* Je nutný adaptér Wi-Fi od společnosti Panasonic CZ-CAPWFC1.

Těleso vnitřní jednotky je kompaktní a lehké, zachovává vysokou účinnost

O 15 % nižší hmotnost oproti konvenčnímu modelu podstatně usnadňuje instalaci.

	Konvenční model	Model Panasonic
20,0 kW	100 kg	86 kg
25,0 kW	104 kg	88 kg

**HLOUBKA BYLA
 SNÍŽENA O
 230 mm**

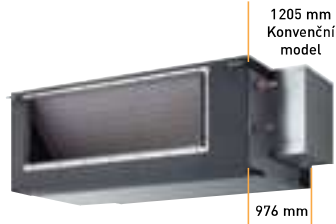

Snadná instalace díky lehkým součástem

Vnitřní jednotku lze snadno rozdělit na 3 součásti, hmotnost nejtěžší z nich je jen 48 kg.



Tepelný výměník

Ventilátor

Skříň ventilátoru

Maximální nastavení statického tlaku 200 Pa*

Vysoký statický tlak umožňuje použití dlouhých potrubních vedení pro instalaci v širokém rozsahu prostorů.

Možnost nastavení 3 stupňů statického tlaku

Volitelné režimy statického tlaku lze přepínat mezi 200 Pa / 130 Pa / 75 Pa, což umožňuje ještě větší flexibilitu instalace.

* V případě S-250PE3E5B.



Rozměry každé součásti (lehká konstrukce pro snadnou demontáž)

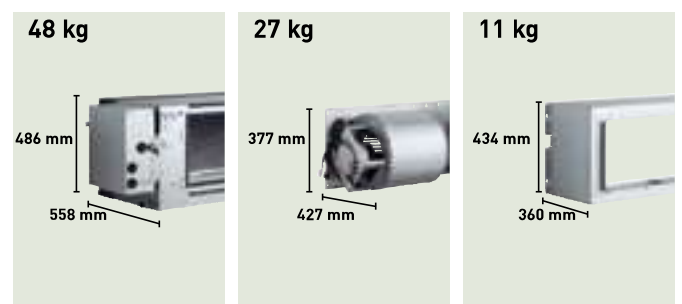

Hmotnost se týká modelu S-200PE3E5B.



CZ-RTC5B



KOMPATIBILNÍ SE VŠEMI ŘEŠENÍMI
PŘIPOJENÍ PANASONIC. PODROBNÉ
INFORMACE NAJDETE V ČÁSTI
OVLÁDACÍ SYSTÉMY

CONEX



Volitelný ovladač,
kabelový dálkový
ovladač CONEX
CZ-RTC6 - CZ-RTC6BL



Volitelný ovladač,
infračervený
dálkový ovladač
CZ-RWS3 +
CZ-RWRC3



Volitelný snímač
Econavi
CZ-CENSC1

Třířázové

			20,0 kW	25,0 kW
			KIT-200PE3ZH8	KIT-250PE3ZH8
			CZ-RTC5B	CZ-RTC5B
Sada				
Dálkový ovladač				
Chladicí výkon	Jmenovitý [min.-max.]	kW	19,5(5,7 - 21,0)	23,2(6,1 - 27,0)
EER ¹⁾		W/W	3,22	3,11
SEER / η _{sc} ²⁾			207,0 %	190,6 %
Pdesign		kW	19,5	23,2
Příkon chlazení		kW	6,06	7,46
Topný výkon	Jmenovitý [min.-max.]	kW	22,4(5,0 - 25,0)	28,0(5,5 - 29,0)
COP ¹⁾		W/W	3,61	3,41
SCOP / η _{sc} ²⁾			141,3 %	142,7 %
Pdesign při -10 °C		kW	17,0	20,0
Příkon vytápění		kW	6,21	8,21
Vnitřní jednotka			S-200PE3E5B	S-250PE3E5B
Napájení		V/fáze/Hz	220-230-240/1/50	220-230-240/1/50
Externí statický tlak při dodání (nastavitelný)		Pa	75 ³⁾ - 120 - 180	75 ³⁾ - 130 - 200
Průtok vzduchu	Vys./stř./niz.	m ³ /min	72/63/53	84/72/59
Hladina akustického tlaku ⁴⁾	Vys./stř./niz.	dB(A)	46/44/41	47/45/42
Rozměry	V × Š × H	mm	486 x 1456 x 916	486 x 1456 x 916
Čistá hmotnost		kg	86	88
Venkovní jednotka			U-200PZH2E8	U-250PZH2E8
Napájení		V/fáze/Hz	380-400-415/3/50	380-400-415/3/50
Doporučený jistič		A	30	30
Průtok vzduchu	Chlazení/vytápění	m ³ /min	164/164	160/160
Hladina akustického tlaku	Chlazení/vytápění (vys.)	dB(A)	59/61	59/63
Hladina akustického výkonu	Chlazení/vytápění (vys.)	dB(A)	77/79	78/82
Rozměry ⁵⁾	V × Š × H	mm	1500 x 980 x 370	1500 x 980 x 370
Čistá hmotnost		kg	117	128
Průměr potrubí	Kapalinové potrubí	palce (mm)	3/8(9,52)	1/2(12,70)
	Plynové potrubí	palce (mm)	1(25,40)	1(25,40)
Rozsah délek potrubí		m	5-90	5-60
Rozdíl výšek (vnitřní j./venkovní j.) ⁶⁾		m	30	30
Délka potrubí pro dodatečné chladiivo		m	30	30
Dodatečné množství chladiiva		g/m	60	80
Chladiivo (R32) / ekvivalent CO ₂		kg/t	4,20/2,835	5,20/3,51
Provozní rozsah - venkovní teplota	Chlazení min. - max.	°C	-15 ~ +46	-15 ~ +46
	Vytápění min. - max.	°C	-20 ~ +24	-20 ~ +24

Příslušenství

CZ-RTC6	Kabelový dálkový ovladač CONEX (nemá bezdrátové technologie)
CZ-RTC6BL	Kabelový dálkový ovladač CONEX s Bluetooth®
CZ-RTC5B	Kabelový dálkový ovladač s funkcí Econavi a datanavi
CZ-RWS3 + CZ-RWRC3	Infračervený dálkový ovladač

Příslušenství

CZ-CAPWFC1	Adaptér Wi-Fi pro komerční použití
PAW-PACR3	Rozhraní pro spuštění 3 jednotek v záložním a střídavém provozu
PAW-GRDBSE20	Venkovní základová podpora pro absorpci hluku a vibrací
PAW-GRDSTD40	Venkovní zvýšený rám 400 x 900 x 400 mm
CZ-CENSC1	Snímač úspor energie Econavi

1) Výpočet hodnot EER a COP podle normy EN14511. 2) U modelů s výkonem pod 12 kW se hodnoty SEER a SCOP vypočítávají na základě hodnot směrnice EU/626/2011. U modelů s výkonem nad 12 kW se hodnoty η_{sc}/η_{sh} vypočítávají podle normy EN 14825. 3) Tovární nastavení. 4) Hladina akustického tlaku jednotek je hodnota naměřená ve vzdálenosti 1,5 m pod jednotkou. Měření akustického tlaku se provádí v souladu se specifikací Eurovent 6/C/006-97. 5) Pro potrubní otvor přidejte 100 mm u vnitřní jednotky nebo 70 mm u venkovní jednotky. 6) V případě instalace venkovní jednotky na místo, které je výše než vnitřní jednotka. * Filtr není součástí dodávky.

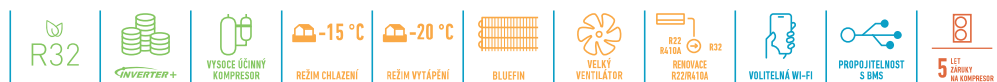

OVLÁDÁNÍ PŘES INTERNET: volitelné.

Podmínky hodnocení: Chlazení vnitřní 27 °C ST / 19 °C MT, Chlazení venkovní 35 °C ST / 24 °C MT, Vytápění vnitřní 20 °C ST, Vytápění venkovní 7 °C ST / 6 °C MT. (ST: suchý teploměr, MT: mokvý teploměr). Specifikace mohou být změněny bez předchozího upozornění. Podrobné informace o ErP / energetických štítcích naleznete na našich webových stránkách www.aircon.panasonic.eu nebo www.ptc.panasonic.eu.



4cestná kazetová jednotka 60 × 60 PACi Elite a Standard s invertorem+ • Chladivo R32

Malá a výkonná, ideální pro kanceláře a restaurace

Jednotky Standard pouze pro kombinace se dvěma, třemi a dvakrát dvěma jednotkami.



Technické parametry

- Distribuce čerstvého vzduchu
- Proudění vzduchu ve více směrech
- Integrované čerpadlo kondenzátu umožňuje výtlač 850 mm
- Odstředivý ventilátor se 3 rychlostmi otáčení
- Stejnoseměrný motor ventilátoru pro lepší účinnost a regulaci
- Snadné připojení a ovládání externího ventilátoru nebo ventilačního systému s rekuperací energie (ERV) pomocí konektoru PAW-FDC na obvodové desce vnitřní jednotky. Externí zařízení lze ovládat dálkovým ovládáním vnitřní jednotky Panasonic

Lehčí a útlejší, se snazší instalací

Je lehká a velmi útlá. Díky tomu je instalace možná i v úzkých stropích.

Je navržena tak, aby se přesně vešla do stropního mřížky 600 × 600 mm bez nutnosti měnit uspořádání lišt.

Výška odvodu kondenzátu je cca 850 mm od povrchu stropu

Výšku odvodu kondenzátu je možné zvýšit přibližně o 350 mm nad běžnou hodnotu použitím čerpadla kondenzátu s vysokým výtlačem a lze použít dlouhé vodorovné potrubí.

Nízká hmotnost pouhých 18 kg při výšce jen 288 mm umožňuje instalaci této velmi útlé jednotky i do úzkých podstropních prostorů.

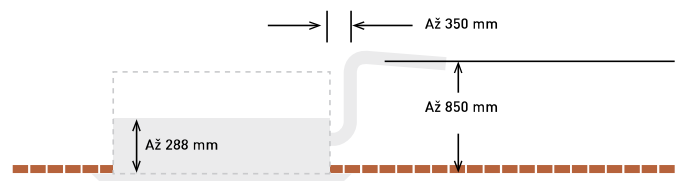

Významné snížení spotřeby energie díky použití pokročilých ventilátorů se stejnosměrnými motory s proměnnými otáčkami, speciálních tepelných výměníků atd.



CZ-RTC5B



KOMPATIBILNÍ SE VŠEMI ŘEŠENÍMI
PŘIPOJENÍ PANASONIC. PODROBNÉ
INFORMACE NAJDETE V ČÁSTI
OVLÁDACÍ SYSTÉMY

Panel 700 × 700 mm
CZ-KPY3AWPanel 625 × 625 mm
CZ-KPY3BWVolitelný ovladač,
kabelový dálkový
ovladač CONEX
CZ-RTC6 - CZ-RTC6BLVolitelný ovladač,
infračervený
dálkový ovladač
CZ-RWS3

Jednofázové

			3,6 kW	5,0 kW
Sada			KIT-36PY2ZH5	KIT-50PY2ZH5
Dálkový ovladač			CZ-RTC5B	CZ-RTC5B
Chladicí výkon	Jmenovitý (min.-max.)	kW	3,6(1,5-4,0)	5,0(1,5-5,6)
EER ¹⁾		W/W	4,68	3,68
SEER / ηsc ²⁾			6,6 A++	6,4 A++
Pdesign		kW	3,6	5,0
Příkon chlazení		kW	0,77	1,36
Roční spotřeba energie ³⁾		kWh/rok	191	273
Topný výkon	Jmenovitý (min.-max.)	kW	4,0(1,5-5,0)	5,6(1,5-6,5)
COP ¹⁾		W/W	4,26	3,46
SCOP / ηsc ²⁾			4,6 A++	4,3 A+
Pdesign při -10 °C		kW	3,6	4,5
Příkon vytápění		kW	0,94	1,62
Roční spotřeba energie ³⁾		kWh/rok	1096	1465
Vnitřní jednotka			S-36PY2E5B	S-50PY2E5B
Průtok vzduchu	Vys./stř./niz.	m ³ /min	9,7/8,0/6,0	11,1/9,8/8,5
Ovlhčovací výkon		l/h	1,5	2,4
Hladina akustického tlaku ⁴⁾	Vys./stř./niz.	dB(A)	36/32/26	40/37/33
Hladina akustického výkonu	Vys./stř./niz.	dB(A)	51/47/41	55/52/48
Rozměry (V × Š × H) / Čistá hmotnost	Vnitřní	mm / kg	288x583x583/18	288x583x583/18
	Panel CZ-KPY3AW	mm / kg	31x700x700/2,4	31x700x700/2,4
	Panel CZ-KPY3BW	mm / kg	31x625x625/2,4	31x625x625/2,4
Venkovní jednotka			U-36PZH2E5	U-50PZH2E5
Napájení		V	220-230-240	220-230-240
Proud	Chlazení	A	3,65-3,50-3,35	6,35-6,10-5,85
	Vytápění	A	4,50-4,30-4,15	7,70-8,40-8,10
Průtok vzduchu	Chlazení/vytápění	m ³ /min	40/40	40/45
Hladina akustického tlaku	Chlazení/vytápění (vys.)	dB(A)	43/44	45/48
Hladina akustického výkonu	Chlazení/vytápění (vys.)	dB(A)	62/64	64/68
Rozměry / čistá hmotnost	V × Š × H	mm / kg	695x875x320/43	695x875x320/43
Průměr potrubí	Kapalinové potrubí	palce (mm)	1/4(6,35)	1/4(6,35)
	Plynové potrubí	palce (mm)	1/2(12,70)	1/2(12,70)
Rozsah délek potrubí		m	3-40	3-40
Rozdíl výšek (vnitřní j./venkovní j.) ⁵⁾		m	30	30
Délka potrubí pro dodatečné chlazení		m	30	30
Dodatečné množství chladiva		g/m	20	20
Chladivo (R32) / ekvivalent CO ₂		kg/t	1,15/0,776	1,15/0,776
Provozní rozsah - venkovní teplota	Chlazení min. - max.	°C	-15 ~ +46	-15 ~ +46
	Vytápění min. - max.	°C	-20 ~ +24	-20 ~ +24

Příslušenství

CZ-RTC6	Kabelový dálkový ovladač CONEX (nemá bezdrátové technologie)
CZ-RTC6BL	Kabelový dálkový ovladač CONEX s Bluetooth®
CZ-RTC5B	Kabelový dálkový ovladač s funkcí Econavi a datanavi
CZ-RWS3	Infračervený dálkový ovladač
CZ-CAPWFC1	Adaptér Wi-Fi pro komerční použití
PAW-PACR3	Rozhraní pro spuštění 3 jednotek v záložním a střídavém provozu

Příslušenství

PAW-WTRAY	Vana na kondenzovanou vodu kompatibilní s venkovním zvýšeným rámem.
PAW-GRDBSE20	Venkovní základová podpora pro absorpci hluku a vibrací
PAW-GRDSTD40	Venkovní zvýšený rám 400 × 900 × 400 mm
CZ-CENSC1	Snímač úspory energie Econavi

1) Výpočet hodnot EER a COP podle normy EN14511. 2) Stupnice energetického štítku od A+++ do D. U modelů s výkonem do 12 kW se hodnoty SEER a SCOP vypočítávají na základě hodnot směrnice EU/626/2011. U modelů s výkonem nad 12 kW se hodnoty ηsc/ηsh vypočítávají podle normy EN 14825. 3) Roční spotřeba energie se vypočítává v souladu se směrnicí EU/626/2011. 4) Hladina akustického tlaku jednotek je hodnota naměřená ve vzdálenosti 1,5 m pod jednotkou. Měření akustického tlaku se provádí v souladu se specifikací Eurovent 6/C/006-97. 5) V případě instalace venkovní jednotky na místo, které je výše než vnitřní jednotka. * Doporučený jistič pro vnitřní jednotku 3 A.



SEER a SCOP: pro KIT-36PY2ZH5. OVLÁDÁNÍ PŘES INTERNET: volitelné.

Podmínky hodnocení: Chlazení vnitřní 27 °C ST / 19 °C MT. Chlazení venkovní 35 °C ST / 24 °C MT. Vytápění vnitřní 20 °C ST. Vytápění venkovní 7 °C ST / 6 °C MT. (ST: suchý teploměr, MT: mokvý teploměr). Specifikace mohou být změněny bez předchozího upozornění. Podrobné informace o ErP / energetických štítcích naleznete na našich webových stránkách www.aircon.panasonic.eu nebo www.ptc.panasonic.eu.

Jednoduché, dvojité, trojité a dvojnásobně dvojité komerční systémy • Chladivo R32

Pomocí tohoto systému lze rozdělit výkon jedné venkovní jednotky až na 4 vnitřní jednotky, a umožnit tak lepší souběžnou distribuci vzduchu v prostoru. Díky tomu je tento systém obzvláště vhodný pro společné prostory. Snižuje koncentraci hluku a umožňuje dosažení stejné teploty v celé místnosti. Do jednoho systému lze nainstalovat různé typy vnitřních jednotek (nástěnné, kazetové, kanálové, podstropní).



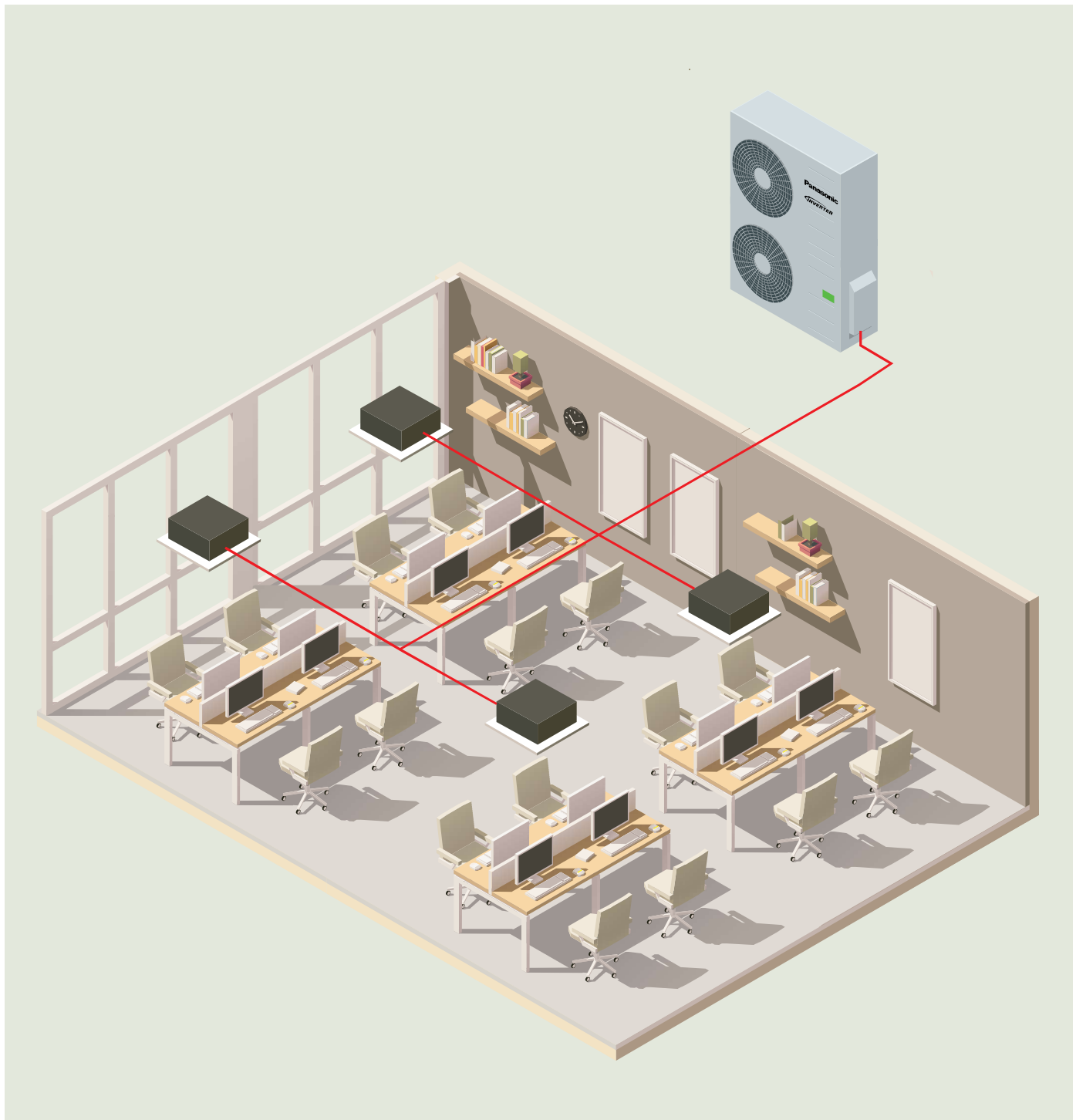

1 Jednotky PACi NX Elite s výkonem od 7,1 do 14,0 kW
 Ke stejné venkovní jednotce lze připojit až 4 vnitřní jednotky. Jednotky Panasonic Elite s výkony 7,1; 10,0; 12,0 a 14,0 kW lze instalovat jako dvojitě, trojitě a dvojnásobně dvojitě systémy. Vnitřní jednotky lze kombinovat dle výběrové tabulky. Provoz bude vždy probíhat současně. Všechny vnitřní jednotky budou pracovat se stejnými nastaveními.

2 Jednotky PACi NX Standard s výkonem od 10,0 do 14,0 kW
 Ke stejné venkovní jednotce lze připojit až 2 vnitřní jednotky. Jednotky Standard od společnosti Panasonic lze instalovat jako samostatné a dvojitě systémy. Vnitřní jednotky lze kombinovat dle výběrové tabulky. Provoz bude vždy probíhat současně. Všechny vnitřní jednotky budou pracovat se stejnými nastaveními.

3 Big PACi Elite s výkonem od 20,0 do 25,0 kW
 Ke stejné venkovní jednotce lze připojit až 4 vnitřní jednotky. Jednotky PACi od společnosti Panasonic s výkonem 20,0 a 25,0 kW lze instalovat jako dvojitě, trojitě a dvojnásobně dvojitě systémy. Vnitřní jednotky lze kombinovat dle výběrové tabulky. Provoz bude vždy probíhat současně. Všechny vnitřní jednotky budou pracovat se stejnými nastaveními.



Jednoduché, dvojité, trojité a dvojnásobně dvojité systémy PACi NX • Chladivo R32

NOVINKA
2021**NOVINKA – venkovní jednotky PACi NX Elite****• Chladivo R32**

			7,1 kW	10,0 kW	12,5 kW	14,0 kW	20,0 kW	25,0 kW
Jednofázová venkovní jednotka			U-71PZH3E5	U-100PZH3E5	U-125PZH3E5	U-140PZH3E5	—	—
Venkovní jednotka třífázová			U-71PZH3E8	U-100PZH3E8	U-125PZH3E8	U-140PZH3E8	U-200PZH2E8	U-250PZH2E8
Chladicí výkon	Jmenovitý (min.–max.)	kW	6,8(2,2–9,0)	9,5(3,1–12,5)	12,1(3,2–14,0)	13,4(3,3–16,0)	20,0(5,7–22,4)	25,0(6,1–28,0)
Topný výkon	Jmenovitý (min.–max.)	kW	8,0(2,0–9,0)	11,2(3,1–14,0)	14,0(3,2–16,0)	16,0(3,3–18,0)	22,4(5,0–25,0)	28,0(5,5–31,5)
Napájení	Jednofázové	V	220–230–240	220–230–240	220–230–240	220–230–240	—	—
	Třífázové	V	380–400–415	380–400–415	380–400–415	380–400–415	380–400–415	380–400–415
Připojení vnitřní/venkovní jednotky		mm ²	2× 1,5 nebo 2,5	2× 1,5 nebo 2,5	2× 1,5 nebo 2,5	2× 1,5 nebo 2,5	—	—
Průtok vzduchu	Chlazení/vytápění	m ³ /min	61,0/60,0	118,0/108,0	125,0/112,0	129,0/116,0	164/164	160/160
Hladina akustického tlaku	Chlazení/vytápění (vys.)	dB(A)	48/50	52/52	53/53	54/54	59/61	59/63
Hladina akustického výkonu	Chlazení/vytápění (vys.)	dB(A)	65/67	69/69	70/70	71/71	77/79	78/82
Rozměry	V × Š × H	mm	996×940×340	1416×940×340	1416×940×340	1416×940×340	1500×980×370	1500×980×370
Čistá hmotnost		kg	65	98	98	98	117	128
Průměr potrubí	Kapalinové potrubí	palce (mm)	3/8 (9,52)	3/8 (9,52)	3/8 (9,52)	3/8 (9,52)	3/8 (9,52)	1/2(12,70)
	Plynové potrubí	palce (mm)	5/8 (15,88)	5/8 (15,88)	5/8 (15,88)	5/8 (15,88)	1(25,40)	1(25,40)
Rozsah délek potrubí	Min ~ max	m	5–50	5–85	5–85	5–85	5–80	5–60
Rozdíl výšek (vnitřní j./venkovní j.)	Max.	m	15/30 ¹⁾	15/30 ¹⁾	15/30 ¹⁾	15/30 ¹⁾	30	30
Délka potrubí pro dodatečné chladivo		m	30	30	30	30	30	30
Dodatečné množství chladiwa		g/m	45	45	45	45	60	80
Chladivo (R32) / ekvivalent CO ₂		kg/t	1,95/1,32	3,05/2,06	3,05/2,06	3,05/2,06	4,20/2,835	5,20/3,51
Provozní rozsah - venkovní teplota	Chlazení min. ~ max.	°C	-15–48	-20~+48 ²⁾	-20~+48 ²⁾	-20~+48 ²⁾	-15~+46	-15~+46
	Vytápění min. ~ max.	°C	-20–24	-20–24	-20–24	-20–24	-20~+24	-20~+24

1) Venkovní jednotka umístěná níže / venkovní jednotka umístěná výše. 2) U modelů 100 – 140PZH3E5(8) je možný provoz při nejnižší teplotě -20 °C v počítačových místnostech s maximální délkou potrubí 30 m nebo méně.

NOVINKA
2021**NOVINKA – venkovní jednotky PACi NX Standard****• Chladivo R32**

			10,0 kW	12,5 kW	14,0 kW
Jednofázová venkovní jednotka			U-100PZ3E5	U-125PZ3E5	U-140PZ3E5
Venkovní jednotka třífázová			U-100PZ3E8	U-125PZ3E8	U-140PZ3E8
Chladicí výkon	Jmenovitý (min.–max.)	kW	10,0(3,0–11,5)	12,5(3,2–13,5)	14,0(3,3–15,0)
Topný výkon	Jmenovitý (min.–max.)	kW	10,0(3,0–14,0)	12,5(3,3–15,0)	14,0(3,4–16,0)
Napájení	Jednofázové	V	220–230–240	220–230–240	220–230–240
	Třífázové	V	380–400–415	380–400–415	380–400–415
Připojení vnitřní/venkovní jednotky		mm ²	2× 1,5 nebo 2,5	2× 1,5 nebo 2,5	2× 1,5 nebo 2,5
Průtok vzduchu	Chlazení/vytápění	m ³ /min	73,0/73,0	82,0/80,0	84,0/82,0
Hladina akustického tlaku	Chlazení/vytápění (vys.)	dB(A)	52/52	55/55	56/56
Hladina akustického výkonu	Chlazení/vytápění (vys.)	dB(A)	70/70	73/73	74/74
Rozměry	V × Š × H	mm	996×980×370	996×980×370	996×980×370
Čistá hmotnost		kg	83	87	87
Průměr potrubí	Kapalinové potrubí	palce (mm)	3/8 (9,52)	3/8 (9,52)	3/8 (9,52)
	Plynové potrubí	palce (mm)	5/8 (15,88)	5/8 (15,88)	5/8 (15,88)
Rozsah délek potrubí	Min ~ max	m	5–50	5–50	5–50
Rozdíl výšek (vnitřní j./venkovní j.)	Max.	m	15/30 ¹⁾	15/30 ¹⁾	15/30 ¹⁾
Délka potrubí pro dodatečné chladivo		m	30	30	30
Dodatečné množství chladiwa		g/m	45	45	45
Chladivo (R32) / ekvivalent CO ₂		kg/t	2,4/1,62	2,8/1,89	2,8/1,89
Provozní rozsah - venkovní teplota	Chlazení min. ~ max.	°C	-10~+43	-10~+43	-10~+43
	Vytápění min. ~ max.	°C	-15–24	-15–24	-15–24

1) Venkovní jednotka umístěná níže / venkovní jednotka umístěná výše.

NOVINKA
2021

NOVINKA – nástěnná jednotka	Vnitřní	Chladicí výkon	Topný výkon	Rozměry	Hladina akustického tlaku	Průtok vzduchu
		kW	kW	V × Š × H mm	Vys./stř./niz. dB(A)	Vys./stř./niz. m ³ /min
3,6 / 4,5 / 5,0 kW	S-3650PK3E	3,6 - 5,0	4,0 - 5,6	302 x 1120 x 236	35/31/27 ¹⁾	13,0/11,0/9,0 ¹⁾
6,0 / 7,1 kW	S-6010PK3E	6,1 - 10,0	7,0 - 8,0	302 x 1120 x 236	47/44/40 ¹⁾	20,0/17,5/14,5 ¹⁾

NOVINKA
2021

NOVINKA – 4cestná kazetová jednotka 60 × 60 ²⁾	Vnitřní jednotka (panel CZ-KPY4)	Chladicí výkon	Topný výkon	Rozměry vnitřní jednotky	Rozměry panelu	Hladina akustického tlaku	Průtok vzduchu
		kW	kW	V × Š × H mm	V × Š × H mm	Vys./stř./niz. dB(A)	Vys./stř./niz. m ³ /min
3,6 kW	S-25PY3E						
4,5 kW	S-36PY3E						
5,0 kW	S-50PY3E						
6,0 kW	S-60PY3E						

Předběžné údaje

NOVINKA
2021

NOVINKA – 4cestná kazetová jednotka 90 × 90	Vnitřní (panely CZ-KPU3W / CZ-KPU3AW)	Chladicí výkon	Topný výkon	Rozměry vnitřní jednotky	Rozměry panelu	Hladina akustického tlaku	Průtok vzduchu
		kW	kW	V × Š × H mm	V × Š × H mm	Vys./stř./niz. dB(A)	Vys./stř./niz. m ³ /min
3,6 / 4,5 / 5,0 kW	S-3650PU3E	3,6 - 5,0	4,0 - 5,6	256 x 840 x 840	33,5 x 950 x 950	30/28/27 ¹⁾	14,5/13,0/11,5 ¹⁾
6,0 / 7,1 kW	S-6071PU3E	6,0 - 7,1	7,0 - 8,0	256 x 840 x 840	33,5 x 950 x 950	36/31/28 ¹⁾	21,0/16,0/13,0 ¹⁾
10,0 / 12,5 / 14,0 kW	S-1014PU3E	10,0 - 14,0	11,2 - 16,0	319 x 840 x 840	33,5 x 950 x 950	45/38/32 ¹⁾	36,0/26,0/18,0 ¹⁾

NOVINKA
2021

NOVINKA – podstropní jednotka	Vnitřní	Chladicí výkon	Topný výkon	Rozměry	Hladina akustického tlaku	Průtok vzduchu
		kW	kW	V × Š × H mm	Vys./stř./niz. dB(A)	Vys./stř./niz. m ³ /min
3,6 / 4,5 / 5,0 kW	S-3650PT3E	3,5 - 5,0	4,0 - 5,6	235 x 960 x 690	36/32/28 ¹⁾	14,0/12,0/10,5 ¹⁾
6,0 / 7,1 kW	S-6071PT3E	6,0 - 6,8	7,0 - 8,0	235 x 1275 x 690	38/34/29 ¹⁾	20,0/17,0/14,5 ¹⁾
10,0 / 12,5 / 14,0 kW	S-1014PT3E	9,5 - 13,4	11,2 - 16,0	235 x 1590 x 690	42/37/34 ¹⁾	30,0/25,0/23,0 ¹⁾

NOVINKA
2021

NOVINKA – adaptivní kanálová jednotka	Vnitřní	Chladicí výkon	Topný výkon	Rozměry	Externí statický tlak	Hladina akustického tlaku	Průtok vzduchu
		kW	kW	V × Š × H mm	Jmenovitý (min.–max.) vys./stř./niz. Pa	Vys./stř./niz. dB(A)	Vys./stř./niz. m ³ /min
3,6 / 4,5 / 5,0 kW	S-3650PF3E	3,6 - 5,0	4,0 - 5,6	250 x 800 x 730	30(10 - 150)	30/27/22 ¹⁾	14,0/13,0/10,0 ¹⁾
6,0 / 7,1 kW	S-6071PF3E	5,7 - 6,8	7,0 - 7,5	250 x 1000 x 730	30(10 - 150)	30/26/23 ¹⁾	21,0/19,0/15,0 ¹⁾
10,0 / 12,5 / 14,0 kW	S-1014PF3E	9,5 - 13,4	10,8 - 13,5	250 x 1400 x 730	30(10 - 150)	33/29/25 ¹⁾	32,0/26,0/21,0 ¹⁾

1) Hodnota pro typy vnitřních jednotek 36/60/10. 2) K dispozici na podzim 2021.

Podmínky hodnocení: Chlazení vnitřní 27 °C ST / 19 °C MT, Chlazení venkovní 35 °C ST / 24 °C MT, Vytápění vnitřní 20 °C ST, Vytápění venkovní 7 °C ST / 6 °C MT. (ST: suchý teploměr, MT: moký teploměr). Specifikace mohou být změněny bez předchozího upozornění. Podrobné informace o ErP / energetických štítcích naleznete na našich webových stránkách www.aircon.panasonic.eu nebo www.ptc.panasonic.eu.

**Kombinace systémů individuálního / současného provozu jednotek PACi NX Elite od 7,1 do 14,0 kW • Chladivo R32**

		Venkovní jednotka			
Vnitřní	7,1 kW	10,0 kW	12,5 kW	14,0 kW	
3,6 kW	Dvojitý	Trojité	Dvojnásobně dvojitý		
4,5 kW			Trojité		
5,0 kW		Dvojitý		Trojité	
6,0 kW			Dvojitý		
7,1 kW	Jednoduchý ¹⁾			Dvojitý	
10,0 kW		Jednoduchý ¹⁾			
12,5 kW			Jednoduchý ¹⁾		
14,0 kW				Jednoduchý ¹⁾	

Kombinace systémů jednoduchého/současného provozu jednotek PACi NX Standard s výkonem od 7,1 do 14,0 kW • Chladivo R32

		Venkovní jednotka			
Vnitřní	7,1 kW	10,0 kW	12,5 kW	14,0 kW	
3,6 kW					
5,0 kW		Dvojitý			
6,0 kW			Dvojitý		
7,1 kW	Jednoduchý ¹⁾			Dvojitý	
10,0 kW		Jednoduchý ¹⁾			
12,5 kW			Jednoduchý ¹⁾		
14,0 kW				Jednoduchý ¹⁾	

Kombinace systémů jednoduchého/vícenásobného provozu jednotek PACi Elite s výkonem od 20,0 do 25,0 kW • Chladivo R32

		Venkovní jednotka	
Vnitřní	20,0 kW	25,0 kW	
5,0 kW	Dvojnásobně dvojitý		
6,0 kW		Dvojnásobně dvojitý	
7,1 kW	Trojité		
10,0 kW	Dvojitý		
12,5 kW		Dvojitý	
20,0 kW	Jednoduchý ¹⁾		
25,0 kW		Jednoduchý ¹⁾	

1) Řešení sady PACi 1x1.

Jednoduchý

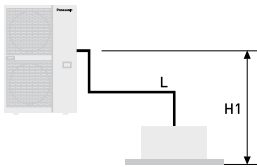

Dvojitý

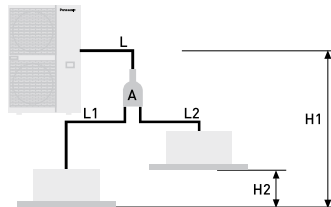

Trojitý

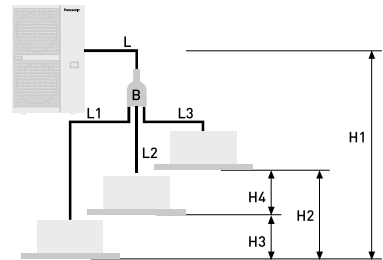

Dvojnásobně dvojitý

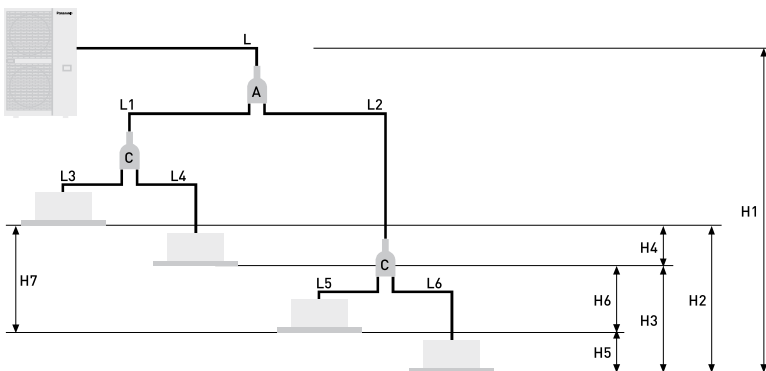

Dvojitý, trojitý a dvojnásobně dvojitý systém PACi Elite od 7,1 do 14,0 kW

Rozdělovací přípojka (prodává se samostatně)

A= CZ-P224BK2BM

B= CZ-P3 HPC2BM

C= CZ-P224BK2BM

Dvojitý systém PACi Standard od 10,0 do 14,0 kW

Rozdělovací přípojka (prodává se samostatně)

A= CZ-P224BK2BM

Dvojitý, trojitý a dvojnásobně dvojitý systém PACi Elite od 20,0 do 25,0 kW

Rozdělovací přípojka (prodává se samostatně)

A= CZ-P680BK2BM

B= CZ-P3 HPC2BM

C= CZ-P224BK2BM

Dvojitý systém	Jednoduchý a dvojitý systém PACi Standard o výkonu od 7,1 do 14,0 kW			Dvojitý, trojitý a dvojnásobně dvojitý systém PACi Elite od výkonu od 7,1 do 25 kW					
	Kombinace vnitřních jednotek (viz příklady výše)		Ekvivalentní délky a rozdíly výšek (m) pro jednotlivé velikosti venkovních jednotek...	Kombinace vnitřních jednotek (viz příklady výše)				Ekvivalentní délky a rozdíly výšek (m) pro jednotlivé velikosti venkovních jednotek o výkonu od 7,1 do 14,0 kW	Ekvivalentní délky a rozdíly výšek (m) pro jednotlivé velikosti venkovních jednotek o výkonu od 20,0 do 25,0 kW
	Jednoduchý	Dvojitý		Jednoduchý	Dvojitý	Trojitý	Dvojnásobně dvojitý		
Celková délka potrubí	L	L + L1 + L2	≤ 50 m	L	L + L1 + L2	L + L1 + L2 + L3	L + L1 + L2 + L3 + L4 + L5 + L6	U-60/U-71: ≤ 50 m U-100/125/140: ≤ 75 m	U-200: ≤ 100 m U-250: ≤ 80 m
Maximální délka potrubí od venkovní jednotky k nejzdálenější vnitřní jednotce	-	-	-	L + L1 nebo L + L2	L + L1 nebo L + L2 nebo L + L3	L + L1 + L3 nebo L + L1 + L4 nebo L + L2 + L5 nebo L + L2 + L6	-	-	U-200: 90 m U-250: 60 m
Maximální délka odbočky potrubí	-	L1 L2	≤ 15	L1 nebo L2	L1 nebo L2 nebo L3	L1 + L3 nebo L1 + L4 nebo L2 + L5 nebo L2 + L6	≤ 15 m	≤ 15 m	≤ 20 m
Maximální rozdíly délky odbočky potrubí	-	L1 > L2 L1 - L2	≤ 10	L1 > L2: L1 - L2	L1 > L2 > L3: L1 - L2 L2 - L3 L1 - L3	L2 + L6 (max.) L1 + L3 (min.): (L2 + L6) - (L1 + L3)	≤ 10 m	≤ 10 m	≤ 10 m
Maximální rozdíly délky potrubí za první odbočkou (dvojnásobně dvojitý)	-	-	-	-	-	L2 > L1: L2 - L1	≤ 10 m	≤ 10 m	≤ 10 m
Maximální rozdíly délky potrubí za druhou odbočkou (dvojnásobně dvojitý)	-	-	-	-	-	L4 > L3: L4 - L3 L6 > L5: L6 - L5	≤ 10 m	≤ 10 m	≤ 10 m
Rozdíl výšky (venkovní jednotka umístěná výše)	H1	H1	≤ 30	H1	H1	H1	H1	≤ 30 m	≤ 30 m
Rozdíl výšky (venkovní jednotka umístěná níže)	H1	H1	≤ 15	H1	H1	H1	H1	≤ 15 m	≤ 15 m
Rozdíl výšky mezi vnitřními jednotkami	-	H2	≤ 0,5	-	H2	H2 nebo H3 nebo H4	H2 nebo H3 nebo H4 nebo H5 nebo H6	≤ 0,5 m	≤ 0,5 m

Dvojitý systém	Jednoduchý a dvojitý systém PACi Standard o výkonu od 7,1 do 14,0 kW				Dvojitý, trojitý a dvojnásobně dvojitý systém PACi Elite od 7,1 do 14,0 kW					Dvojitý, trojitý a dvojnásobně dvojitý systém PACi Elite od 20,0 do 25,0 kW					
	Průměr hlavního potrubí venkovní jednotky (L)		Přípojovací potrubí vnitřní jednotky (L1, L2)		Průměr hlavního potrubí venkovní jednotky (L)	Průměr přípojovacího potrubí vnitřní jednotky (L1, L2, L3, L4) (mm)				Průměr hlavního potrubí venkovní jednotky (L) (mm)	Rozdělovací potrubí dvojitého systému (L1, L2) ¹⁾		Průměr přípojovacího potrubí vnitřní jednotky ²⁾		
Výkon typu jednotky	100	125	50	60	71 - 140	36	45	50	60	71	200	250	100 - 125	50	60 - 125
Kapalinové potrubí (mm)	Ø 9,52	Ø 12,70	Ø 6,35	Ø 9,52	Ø 9,52	Ø 6,35	Ø 6,35	Ø 6,35	Ø 9,52	Ø 9,52	Ø 9,52	Ø 12,70	Ø 9,52	Ø 6,35	Ø 9,52
Plynové potrubí (mm)	Ø 15,88	Ø 15,88	Ø 12,70	Ø 15,88	Ø 15,88	Ø 12,70	Ø 12,70	Ø 12,70	Ø 15,88	Ø 15,88	Ø 25,40	Ø 25,40	Ø 15,88	Ø 12,70	Ø 15,88
Množství dodatečného chladiva (g/m)	50	50	20	50	50	20	20	20	50	50	60	80	45	20	45

1) Celkový výkon vnitřní jednotky připojené za odbočkou. 2) Typ 4cestné kazetové jednotky.

Dodatečnou náplň chladiva zjistíte sečtením délky potrubí v pořadí hlavní potrubí (L) → potrubí odbočky (L1 → L2 → L3 o širokém průměru) a poté výběrem množství chladiva odpovídajícího zbývajícím (po délce potrubí bez náplně: 30 m) průměru kapalinového potrubí a délce potrubí z výše uvedené tabulky.

Řada zásobníků PRO-HT pro jednotky PACi

PRO-HT TANK

Využijte efektivní zásobník pro teplou vodu / vytápění a chlazení.

Komerční řešení zásobníku PRO-HT společnosti Panasonic splňují veškeré požadavky na TV, neboť zajišťují vodu o teplotě 65 °C.



MAXIMÁLNÍ
**VÝSTUPNÍ
TEPLOTA**
VODY
65 °C

Zásobník PRO-HT na teplou vodu: PAW-VP750DHW a PAW-VP1000LDHW. Velkoobjemový a vysokoteplotní zásobník pro komerční použití.

1 Vysoký výkon a vysoké úspory

- Třída energetické účinnosti pro energetický štítek: A+ (od A+ do F)
- Teplá voda o vysoké teplotě bez pomocného ohřevu
- Ušetříte čas a náklady na instalaci vynecháním dodatečného příslušenství

2 Příprava dostatečného množství teplé vody

- Maximální výstupní teplota vody až 65 °C
- Velkoobjemové zásobníky s kapacitou 750 l a 1000 l
- Konstrukce tepelného výměníku brání tvorbě vodního kamene

3 Důvěryhodná kvalita

- Dvoutrubkový tepelný výměník splňuje právní předpisy pro pitnou vodu
- Zásobník i tepelný výměník jsou vyrobeny z nerezové oceli
- Vnitřní a vnější povrch upraven mořením

Příklad řešení zásobníku TV o objemu 1000 l s jednotkou PACi

- Ideální pro malé hotely a luxusní bytové prostory
- Teplota teplé vody až 65 °C

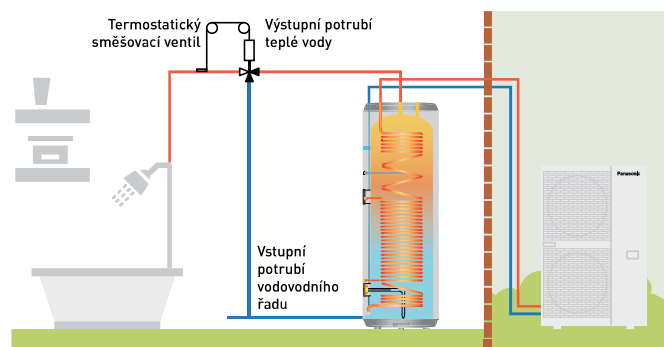

Všechny systémy kompatibilní s jednotkou PACi Elite

Model	Typ zásobníku	Kompatibilita produktu	Výstupní teplota teplé vody bez elektrického ohřeváče
PAW-VP750LDHW-1	TV	U-250PE2E8A	65 °C
PAW-VP1000LDHW-1	TV	U-250PE2E8A	65 °C

Zásobník PRO-HT pro vytápění a chlazení: PAW-VP380L. Vodní vytápění a chlazení pro podlahové topení, radiátory nebo jednotky fan coil

1 Vysoký výkon a vysoké úspory

- A7 COP 3,26, teplota topné vody při 45 °C
- Maximální výstupní teplota vody 45 °C
- Třída energetické účinnosti: A+++ (od A+++ do D)

2 Jednoduché řešení vodního vytápění a chlazení

- Voda o vysoké teplotě bez jakéhokoli pomocného ohřevu
- Lze uspořit náklady na instalaci bez pomocného ohřevu a vyrovnávacích nádrží

3 Důvěryhodná kvalita

- Zásobník i tepelný výměník jsou vyrobeny z nerezové oceli
- Vnitřní a vnější povrch upraven mořením

Zásobník 380 l + PACi o výkonu 20 kW pro vytápění a chlazení

- Ideální nabídka pro malé kanceláře
- Nákladově úsporné řešení s jednoduchým vodním vytápěním a chlazením
- Teplá voda až 45 °C

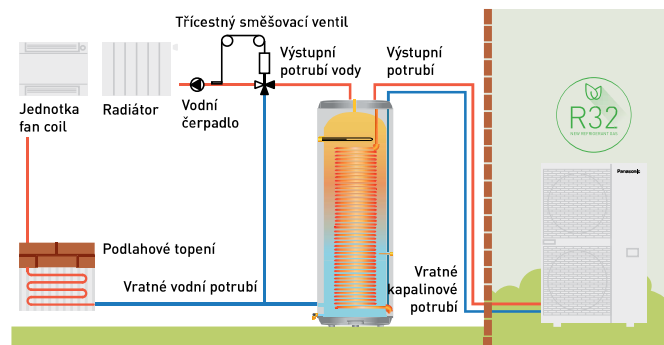

Všechny systémy kompatibilní s jednotkou PACi Elite

Model	Typ zásobníku	Kompatibilita produktu	Rozsah výstupní teploty vody
PAW-VP380L	Vytápění a chlazení	U-200PZH2E8	5 °C ~ 45 °C



PRO-HT TANK

Zásobník PRO-HT na teplou vodu

Teplá voda o vysoké teplotě je efektivně připravována bez jakéhokoli pomocného ohřevu

Komerční řešení zásobníku PRO-HT společnosti Panasonic lze přizpůsobit různým projektům počínaje instalacemi v luxusních bytech přes tělocvičny až po hotely.

Zásobník PRO-HT			PAW-VP750LDHW-1	PAW-VP1000LDHW-1
Venkovní jednotka			U-250PE2E8A	U-250PE2E8A
Objem (čistý)		L	726	933
Výška	V x Ø	mm	1855 x 990	2210 x 990
Připojení k vodovodní síti			RP 1¼	RP 1¼
Hmotnost čistá / s vodou		kg	179 / 905	191 / 1124
Jmenovitý elektrický výkon		W	6670	6670
Referenční cyklus stáčení			2XL	2XL
Spotřeba energie podle vybraného cyklu A7 / W10-55		kWh	6	6,36
Spotřeba energie podle vybraného cyklu A15 / W10-55		kWh	5,12	5,12
COP TV (VZDUCH 7 / VODA 10-55) EN 16147 ¹⁾			4,1	3,86
COP TV (A15 / W10-55) EN 16147 ²⁾			4,79	4,79
Třída energetické účinnosti (od A+ do F)³⁾			A+	A+
Pohotovostní příkon podle normy EN16147		W	77	80
Hladina akustického tlaku v 1 m		dB(A)	57	57
Provozní rozsah - venková teplota – teplota vzduchu		°C	-20 ~ +24	-20 ~ +24
Zásobník z nerezové oceli o objemu 316L			Ano	Ano
Průměrná tloušťka izolace		mm	100	100
Přípojka tepelného výměníku pro přívod / výstup		palce (mm)	1/2 (12,70) – 3/4 (19,05)	1/2 (12,70) – 3/4 (19,05)
Maximální spotřeba energie bez ohřivače		W	12900	12900
Maximální spotřeba energie s ohřivačem		W	18900	18900
Počet elektrických ohřivačů x výkon		W	1 x 6000	1 x 6000
Napětí/frekvence		V / Hz	400/50	400/50
Elektrická ochrana		A	16	16
Ochrana proti vlhkosti			IP24	IP24
Vytápění pomocí tepelného čerpadla	Min/max	°C	5/65	5/65
Vytápění pomocí elektrického ohřivače	Max.	°C	85	85
Chladivo (R410A) / ekvivalent CO ₂		kg/t	6,4/13,363	6,4/13,363

Příslušenství

PAW-VP-RTC5B-PAC Ovladač zásobníku pro systém PACi

1) Ohřev vody až do 55 °C s teplotou vstupního vzduchu 7 °C, vlhkostí 89 % a teplotou vstupní vody 10 °C. Dle normy EN16147. 2) Ohřev vody až do 55 °C s teplotou vstupního vzduchu 15 °C, vlhkostí 74 % a teplotou vstupní vody 10 °C. Dle normy EN16147. 3) Stupnice od A+ do F v souladu s NAŘÍZENÍM KOMISE V PŘENESENÉ PRÁVOMOCI (EU) č. 812/2013.

Tento produkt je zkonstruován v souladu s evropskou směrnicí Rady 98/83/ES o jakosti vody ve znění směrnice 2015/1787/EU. Životnost produktu není zaručena, používá-li se s podzemní vodou, např. pramenitou nebo studniční, dále vodovodní vodou s obsahem solí nebo jiných nečistot, nebo je-li používán v oblastech s vodou, která má kyselý charakter. Náklady spojené s údržbou a uplatněním záruky v těchto případech hradí zákazník.

* Při připojení pod tlakem je použití pojistného ventilu povinné.

Technické parametry

- Objem vody 750 l a 1000 l
- Maximální výstupní teplota teplé vody: 65 °C bez pomocného ohřevu
- Topná spirála 52 m (750 l) a 63 m (1000 l)
- Materiál zásobníku 3 mm
- Vnější opláštění z plastu ABS





PRO-HT TANK

Zásobník PRO-HT pro vytápění a chlazení

Teplá voda o vysoké teplotě je efektivně připravována bez jakéhokoli pomocného ohřevu

Komerční řešení zásobníků Panasonic PRO-HT lze kombinovat s jednotkami PACi a přizpůsobit různým projektům od instalací v luxusních bytech po malé kanceláře.

Zásobník PRO-HT		PAW-VP380L	
Chladicí výkon při 35 °C, teplota vody na výstupu 7 °C		kW	12,80
Topný výkon		kW	25,00
Topný výkon při +7 °C, teplota topné vody 45 °C		kW	23,00
COP při +7 °C s teplotou topné vody 45 °C		W/W	3,26
Třída energetické účinnosti vytápění při 35 °C (od A+++ do D)			A+++
ηsh (LOT1)¹⁾		%	193
Rozměry	H x Ø	mm	1820 x 690
Přepavní hmotnost		kg	99
Připojení vody			1¼
Průtok topné vody (ΔT = 5 K, 35 °C)		m³/h	3,9
Venkovní jednotka			U-200PZH2E8
Hladina akustického tlaku		dB(A)	57
Rozměry	V x Š x H	mm	1500 x 980 x 370
Čistá hmotnost		kg	117
Průměr potrubí	Kapalinové potrubí	palce (mm)	1/2 (12,07)
	Plynové potrubí	palce (mm)	3/4 (19,05)
Chladivo [R32] / ekvivalent CO ₂		kg	4,20 (na místě instalace je třeba dodatečná náplň 1,0 kg chladiva)
Rozsah délek potrubí ²⁾		m	30
Rozdíl výšek (vnitřní j./venkovní j.)		m	30 (větší vněj. průměr) / 30 (menší vněj. průměr)
Délka potrubí pro jmenovitý výkon		m	7,5
Délka potrubí pro dodatečné chladivo		m	> 7,5
Dodatečné množství chladiva		g/m	Viz příručka
Provozní rozsah - venkovní teplota - venkovní prostředí	Vytápění / chlazení	°C	-20 ~ +24 / -15 ~ +46
Teplota vody na výstupu	Vytápění / chlazení	°C	25 ~ 45 / 5 ~ 15

Příslušenství

PAW-VP-RTC5B-PAC Ovladač zásobníku pro systém PACi

Příslušenství

PAW-IU29/39 Doplnkový ohříváč

1) Sezónní energetická účinnost prostorového chlazení/vytápění podle NAŘÍZENÍ KOMISE (EU) č. 811/2013. 2) Rozsah délek potrubí platí mezi vnitřní a venkovní jednotkou, ale nezahrnuje přídavnou délku pro výparník.

Tento produkt je zkonstruován v souladu s evropskou směrnicí Rady 98/83/ES o jakosti vody ve znění směrnice 2015/1787/EU. Životnost produktu není zaručena, používá-li se s podzemní vodou, např. pramenitou nebo studniční, dále vodovodní vodou s obsahem solí nebo jiných nečistot, nebo je-li používán v oblastech s vodou, která má kyselý charakter. Náklady spojené s údržbou a uplatněním záruky v těchto případech hradí zákazník.

Výpočet výkonu v souladu s podmínkami Eurovent. Hladina akustického tlaku měřená ve vzdálenosti 1 m od venkovní jednotky a ve výšce 1,5 m.

* Průtokový spínač ani vodní filtr nejsou součástí dodávky.

Technické parametry

- Objem vody 380 l
- Maximální teplota vody 45 °C
- Zásobník i tepelný výměník jsou vyrobeny z nerezové oceli
- Topná spirála 52 m 316L
- Vnitřní a vnější povrch upraven mořením
- Pěnová izolace 70 mm
- Materiál nádrže 316L, tloušťka 2 mm
- Vnější opláštění z plastu ABS



Jednotky PACi s vodním výměníkem tepla

Panasonic představuje vysoce efektivní vodní výměník tepla pro řadu jednotek PACi.

Tento průkopnický produkt nabízí další možnosti použití jednotek PACi v hydronických systémech.

**VÝSTUPNÍ
TEPLOTA VODY**

Chlazení: 5 ~ 15 °C

Vytápění: 35 ~ 50 °C



Vysoce účinný vodní výměník tepla pro řadu jednotek PACi.

Příklad systému

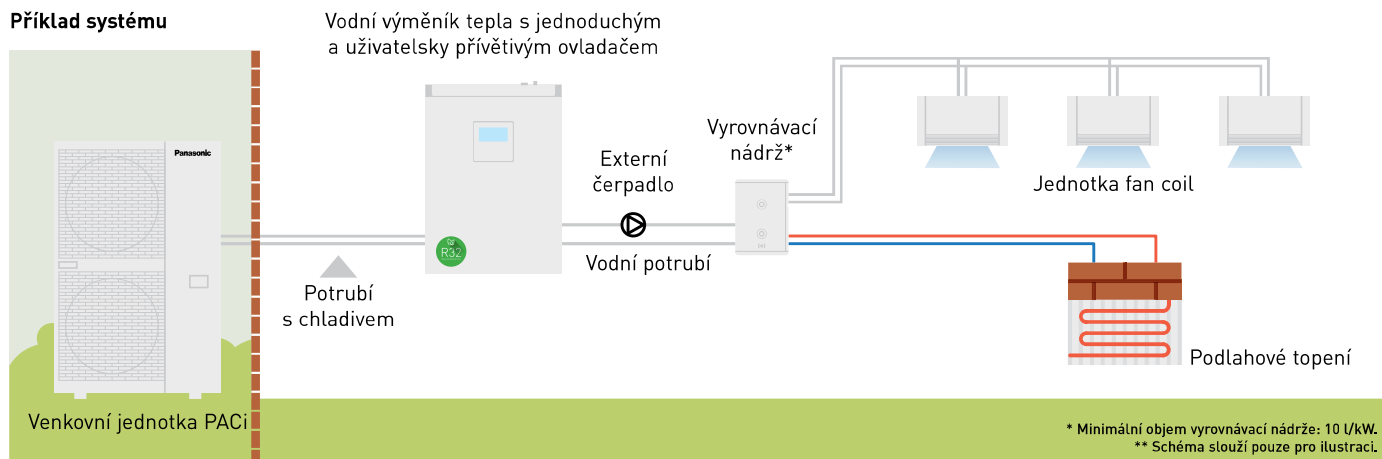

1 Nákladově úsporné řešení

- Třída energetické účinnosti A+++ (stupnice od A+++ do D)
- Nákladově efektivní projekty vodních systémů díky nižším nákladům na jednotky PACi v porovnání se systémy VRF

2 Prostorově úsporné a flexibilní umístění

- 2 možnosti instalace (na stěnu / na podlahu)
- Kompaktní, lehký konstrukce jednotky, hmotnost pouze 27 kg

3 Snadná instalace a údržba

- Rychlý proces montáže
- Standardní součástí dodávky je sada průtokového spínače
- Přímý přístup k rozvodné skříni

Prostorově úsporné a flexibilní umístění

Kompaktní a lehká jednotka

- Hloubka pouhých 205 mm se vejde do omezeného prostoru
- Lehká konstrukce s pouhými 27 kg usnadňuje manipulaci a umístění
- Maximální celková délka potrubí chladiva: 90 m*

* 90 m pro PAW-200W5APAC.

2 možnosti instalace

- K dispozici je možnost montáže na stěnu a na podlahu. Uvolněte podlahový prostor díky instalaci na stěnu
- Rychlý proces montáže díky lehké a kompaktní konstrukci
Vyrtejte upevňovací otvory > zašroubujte 2 šrouby > zavěste jednotku > hotovo.

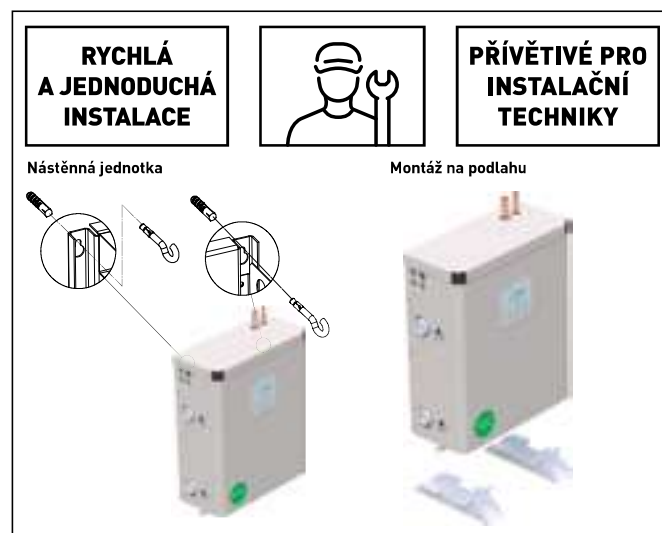

Příklad použití

- Použití chladiva R32 musí brát ohledy na ochranu životního prostředí a firemní zásady
- Vodní řešení nahrazující stávající systém s kotlem
- Hydraulický systém ke snížení celkového množství fluorovaných uhlovodíků používaných k chlazení



Vodní tepelný výměník PACi je ideálním řešením pro malé kanceláře a maloobchody. Jde o první systém PACi připojený k vodnímu tepelnému výměníku. Investiční náklady se mohou vrátit velmi rychle.

Snadná údržba díky dvěma přístupovým místům



Vodní tepelný výměník PACi lze propojit do kaskády složené až ze 3 skupin po 8 jednotkách, a dosáhnout tak výkonu až 600 kW

Vestavěné kaskádové ovládání pro 2 jednotky

Do kaskády lze zapojit 2 systémy chladiva. Tato možnost je součástí standardní dodávky vodního výměníku tepla. Aktivuje se pomocí jednoho z dálkových ovladačů jednotek CZ-RTC5B, který je nadřazený. Lze vybrat režim rotačního a záložního provozu.

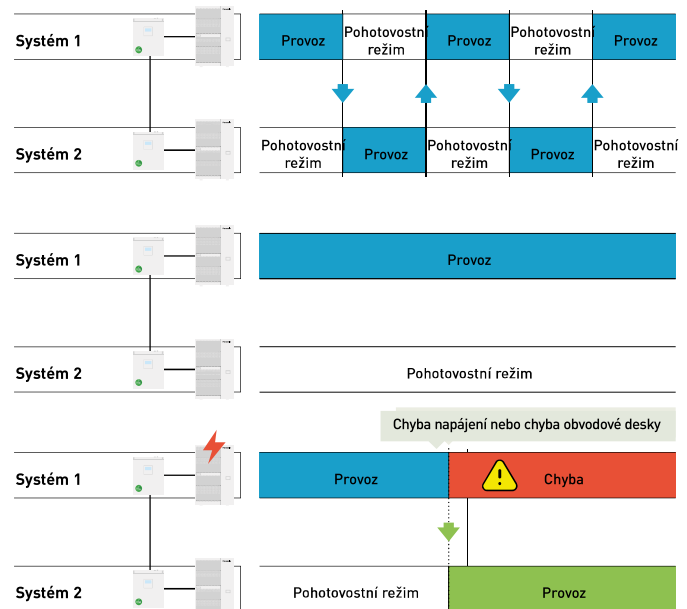
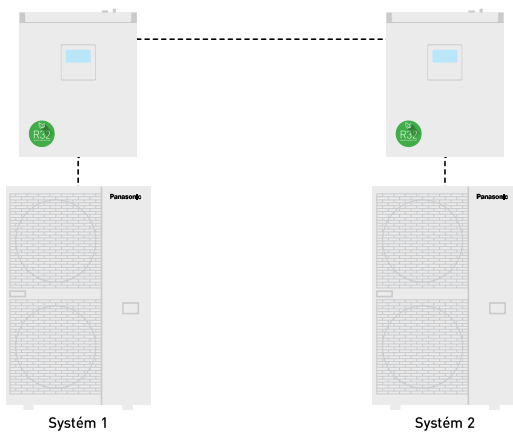

* Jeden z vestavěných ovladačů by měl být deaktivován.

Kaskádový ovladač PAW-PACR3 umožňuje ovládání od 3 jednotek po 3 skupiny po 8 jednotkách.

Pomocí volitelného kaskádového ovladače PAW-PACR3 lze do kaskády zapojit až tři skupiny jednotek pro účely náhrady při poruše nebo podpory při dosažení požadované teploty.

- Maximálně 3 skupiny (až 8 jednotek na skupinu)
- Rotace
- Náhrada při poruše
- Teplota
- Signál provozního výstupu
- Výstupní signál pro výstrahu

Příklad: 3 skupiny

Maximální dostupný výkon na skupinu: $8 \times 25 \text{ kW} = 200 \text{ kW}$.
Celkový maximální dostupný výkon: $3 \times 200 \text{ kW} = 600 \text{ kW}$.

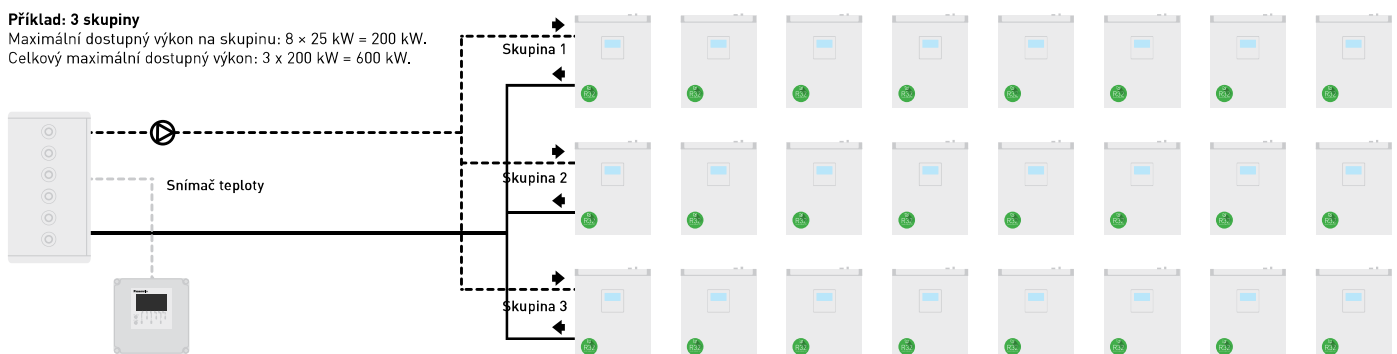



Jednotky PACi s vodním výměníkem tepla pro přípravu chlazené a teplé vody

Rychlá návratnost investice

Vodní výměník PACi je ideálním řešením pro malé kanceláře a maloobchody. Investiční náklady lze amortizovat během velmi krátké doby. Toto řešení umožňuje investorům a provozovatelům šetřit peníze.

		PAW-200W5APAC		PAW-250W5APAC	
Chladicí výkon ¹⁾		kW	20,00		25,00
EER ¹⁾		W/W	3,03		2,89
Topný výkon ²⁾		kW	23,00		28,00
COP ²⁾		W/W	2,98		2,95
η_{sh} (LOT1) ³⁾		%	178		178
Třída energetické účinnosti (stupnice A+++ až D)⁴⁾			A+++		A+++
Rozměry	V × Š × H	mm	550x455x205		550x455x205
Čistá hmotnost		kg	27		27
Připojení vody		palce	Vnější závit 1 ¼		Vnější závit 1 ¼
Průtok chladicí vody ($\Delta T = 5 \text{ K}, 35 \text{ °C}$)		m ³ /h	3,45		4,30
Průtok topné vody ($\Delta T = 5 \text{ K}, 35 \text{ °C}$)		m ³ /h	4,15		4,85
Průtokový spínač			Zahrnuto		Zahrnuto
Vodní filtr			Zahrnuto		Zahrnuto
Venkovní jednotka			U-200PZH2E8		U-250PZH2E8
Hladina akustického tlaku	Chlazení/vytápění (vys.)	dB(A)	59/61		59/63
Rozměry	V × Š × H	mm	1500x980x370		1500x980x370
Čistá hmotnost		kg	117		128
Průměr potrubí	Kapalinové potrubí	palce (mm)	3/8(9,52)		1/2(12,70)
	Plynové potrubí	palce (mm)	1(25,40)		1(25,40)
Rozsah délek potrubí		m	5~90		5~60
Rozdíl výšek (vnitřní j./venkovní j.)		m	30		30
Délka potrubí pro dodatečné chladivo		m	30		30
Dodatečné množství chladiva		g/m	60		80
Rozsah výstupní teploty vody	Chlazení min. ~ max.	°C	+5~+15		+5~+15
	Vytápění min. ~ max.	°C	+35~+50		+35~+50
Provozní rozsah - venkovní teplota	Chlazení min. ~ max.	°C	-15~+46		-15~+46
	Vytápění min. ~ max.	°C	-20~+24		-20~+24

1) Údaje se vztahují k výstupní teplotě chlazené vody 7 °C a teplotě okolního vzduchu 35 °C podle normy EN14511. 2) Údaje se vztahují k výstupní teplotě teplé vody 45 °C a teplotě okolního vzduchu 7 °C podle normy EN14511. 3) Podle NAŘÍZENÍ KOMISE (EU) č. 813/2013 pro nízkoteplotní tepelná čerpadla. 4) Podle NAŘÍZENÍ KOMISE (EU) č. 811/2013 pro nízkoteplotní tepelná čerpadla. Stupnice od A+++ do D.

Profesionální řešení

Vodní tepelný výměník je kompatibilní s jednotkami PACi s chladivem R32.

Mnoho výrobců klimatizací prodává systémy s chladivem R32, které se stává standardním chladivem pro klimatizační systémy typu split, protože chladivo R32 má mnohem nižší potenciál pro globální oteplování než chladivo R410A a může také poskytnout vyšší účinnost.

Rychlá instalace díky předinstalovanému průtokovému spínači

Průtokové spínače se pro snadnou instalaci dodávají předinstalované s potrubními spojkami.



Řešení pro serverovny

Produkty s vysokou účinností pro použití v nepřetržitém provozu. Společnost Panasonic vyvinula kompletní řadu řešení pro serverovny, která účinně chrání servery a udržuje je při vhodné teplotě, i když venkovní teplota klesne pod $-20\text{ }^{\circ}\text{C}$.



1 Navržena pro nepřetržitý provoz

Vysoká účinnost po celý rok. Tato nástěnná klimatizace je navržena pro profesionální a kriticky důležité aplikace, jako jsou například počítačové místnosti, kde je nutné zajistit spolehlivé chlazení uvnitř místnosti i při nízké venkovní teplotě.

2 Vysoký sezónní výkon

Nejvyšší třída energetické účinnosti: A+++ (jednotky s výkonem 2,5 až 5,0 kW). Vysoká účinnost i při venkovní teplotě $-20\text{ }^{\circ}\text{C}$. Používá nové chladivo R32.

3 Logické ovládání serverovny

PAW-SERVER-PKEA: skupinové zapojení 2 systémů TKEA zajišťuje automatické individuální ovládání. Rozhraní BMS: společnost Panasonic nabízí různá rozhraní k integraci do protokolů Modbus a BACnet.

4 Vyšší komfort

Vnitřní ventilátor. Ventilátor s příčným prouděním: valivá ložiska s dlouhou životností, velký průměr ventilátoru ($\varnothing 105\text{ mm}$). Lopatky s vysokou účinností. Lopatky s proměnlivým sklonem (nízká hluchost) Kompresor: originální kompresor Panasonic DC2P s vysokou účinností a spolehlivostí.

Výjimečná účinnost znamená výjimečné úspory

Systém TKEA poskytuje vysoký výkon i při teplotě $-20\text{ }^{\circ}\text{C}$!

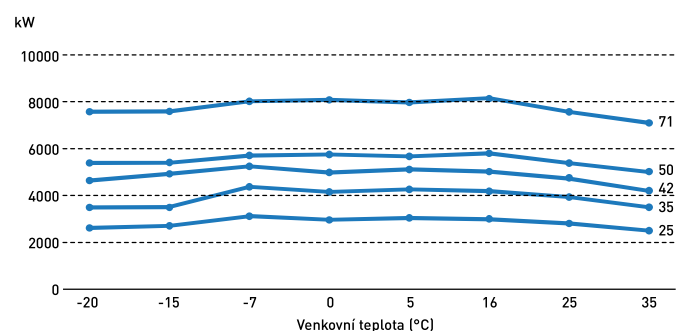

Logika PAW-SERVER-PKEA

Harmonogram rotačního provozu

Jednotky se zapínají a vypínají každých 12 hodin, aby se prodloužila životnost kompresoru.

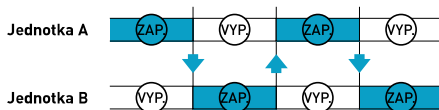

Harmonogram záložního provozu

Pokud je na jednotce A závada, jednotka B se automaticky zapne a vygeneruje chybový výstupní signál.

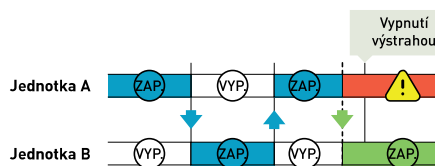

Harmonogram podpůrného provozu

Když se teplota v místnosti zvýší nad $28\text{ }^{\circ}\text{C}$, obě jednotky pracují společně a automaticky generují chybový výstupní signál.

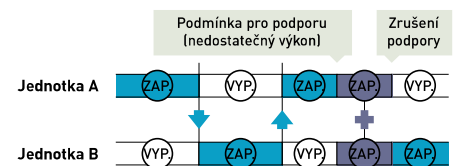



Nástěnná profesionální jednotka s invertorem do -20 °C

• Chladivo R32

Vysoká účinnost po celý rok

- Výkon jednotek TKEA od 2,5 do 7,1 kW, třída účinnosti při chlazení A+++
- Funkce zálohování
- Funkce redundance
- Funkce střídavého spuštění
- Informace o chybách prostřednictvím beznapěťového kontaktu
- Provoz i při venkovní teplotě -20 °C
- Vysoký sezónní výkon
- Návrh produktu pro nepřetržitý provoz

Sada			KIT-Z25-TKEA	KIT-Z35-TKEA	KIT-Z42-TKEA	KIT-Z50-TKEA	KIT-Z71-TKEA
Chladicí výkon	Jmenovitý (min.-max.)	kW	2,50(0,85-3,00)	3,50(0,85-4,00)	4,20(0,98-5,00)	5,00(0,98-6,00)	7,10(0,98-8,10)
EER ¹⁾	Jmenovitý (min.-max.)	W/W	4,90(5,00-4,29)	4,07(5,00-3,64)	3,82(4,90-3,25)	3,60(3,50-3,09)	3,17(2,33-3,03)
SEER²⁾			8,5 A+++	8,5 A+++	8,5 A+++	8,5 A+++	6,1 A++
Pdesign		kW	2,50	3,50	4,20	5,00	7,10
Příkon chlazení	Jmenovitý (min.-max.)	kW	0,51(0,17-0,70)	0,86(0,17-1,10)	1,10(0,20-1,54)	1,39(0,28-1,94)	2,24(0,42-2,67)
Roční spotřeba energie ³⁾		kWh/rok	103	144	173	206	407
Topný výkon	Jmenovitý (min.-max.)	kW	3,40(0,85-5,40)	4,00(0,85-6,60)	5,40(0,98-7,25)	5,80(0,98-8,00)	8,60(0,98-9,90)
Topný výkon při -7 °C		kW	3,33	4,07	4,30	5,00	6,13
COP ¹⁾	Jmenovitý (min.-max.)	W/W	4,86(5,15-4,12)	4,35(5,15-3,63)	4,00(4,45-3,37)	4,03(2,88-3,20)	3,51(2,45-3,47)
SCOP²⁾			4,5 A+	4,4 A+	4,3 A+	4,4 A+	4,0 A+
Pdesign při -10 °C		kW	2,80	3,60	3,80	4,40	5,50
Příkon vytápění	Jmenovitý (min.-max.)	kW	0,70(0,17-1,31)	0,92(0,17-1,82)	1,35(0,22-2,15)	1,44(0,34-2,50)	2,45(0,40-2,85)
Roční spotřeba energie ³⁾		kWh/rok	871	1145	1237	1400	1925
Vnitřní jednotka			CS-Z25TKEA	CS-Z35TKEA	CS-Z42TKEA	CS-Z50TKEA	CS-Z71TKEA
Napájení		V	230	230	230	230	230
Doporučený jistič		A	16	16	16	16	20
Připojení vnitřní/venkovní jednotky		mm ²	4x1,5	4x1,5	4x1,5	4x2,5	4x2,5
Průtok vzduchu	Chlazení/vytápění	m ³ /min	10,4/11,7	10,7/12,4	18,2/20,2	19,2/21,3	20,2/21,0
Odvlhčovací výkon		l/h	1,5	2,0	2,4	2,8	4,1
Hladina akustického tlaku ⁴⁾	Chlazení (vys./niz./tich.)	dB(A)	39/25/21	42/28/21	43/32/29	44/37/30	47/38/35
	Vytápění (vys./niz./tich.)	dB(A)	41/27/22	43/30/22	44/35/29	44/37/30	47/38/35
Rozměry	V x Š x H	mm	295x919x194	295x919x194	302x1120x236	302x1120x236	302x1120x236
Čistá hmotnost		kg	9	10	12	12	13
Venkovní jednotka			CU-Z25TKEA	CU-Z35TKEA	CU-Z42TKEA	CU-Z50TKEA	CU-Z71TKEA
Hladina akustického tlaku ⁴⁾	Chlazení/vytápění (vys.)	dB(A)	46/48	48/50	48/50	48/50	52/54
Rozměry ⁵⁾	V x Š x H	mm	619x824x299	619x824x299	619x824x299	695x875x320	695x875x320
Čistá hmotnost		kg	37	38	38	43	49
Průměr potrubí	Kapalinové potrubí	palce (mm)	1/4(6,35)	1/4(6,35)	1/4(6,35)	1/4(6,35)	1/4(6,35)
	Plynové potrubí	palce (mm)	3/8(9,52)	3/8(9,52)	1/2(12,70)	1/2(12,70)	5/8(15,88)
Rozsah délek potrubí		m	3-20	3-20	3-20	3-30	3-30
Rozdíl výšek (vnitřní j./venkovní j.) ⁶⁾		m	15	15	15	15	20
Délka potrubí pro dodatečné chladivo		m	7,5	7,5	7,5	7,5	10
Dodatečné množství chladiva		g/m	10	10	10	15	25
Chladivo (R32) / ekvivalent CO ₂		kg/t	0,96/0,648	1,00/0,675	1,08/0,729	1,15/0,776	1,32/0,891
Provozní rozsah - venkovní teplota	Chlazení min. - max.	°C	-20~+43	-20~+43	-20~+43	-20~+43	-20~+43
	Vytápění min. - max.	°C	-15~+24	-15~+24	-15~+24	-15~+24	-15~+24

Příslušenství

CZ-TACG1*	Adaptér Wi-Fi pro inteligentní ovládání prostřednictvím aplikace Panasonic Comfort Cloud
CZ-CAPRA1*	Adaptér rozhraní RAC pro integraci do sběrnice P-Link
PAW-SERVER-PKEA*	Obvodová deska pro instalaci v serverovnách s funkcí zálohy provozu

Příslušenství

PAW-WTRAY	Vana na kondenzovanou vodu kompatibilní s venkovním zvýšeným rámem.
PAW-GRDBSE20	Venkovní základová podpěra pro absorpci hluku a vibrací
PAW-GRDSTD40	Venkovní zvýšený rám 400 x 900 x 400 mm

1) Výpočet hodnot EER a COP podle normy EN14511. 2) Stupnice energetického štítku od A+++ do D. 3) Roční spotřeba energie se vypočítává v souladu se směrnici EU/626/2011. 4) Hladina akustického tlaku vnitřní jednotky je hodnota naměřená ve vzdálenosti 1 m od čelní strany jednotky a 0,8 m pod jednotkou. U venkovní jednotky je to 1 m od čelní strany a 1 m od zadní strany jednotky. Měření akustického tlaku se provádí v souladu s normou JIS C 9612. Tich.: tichý režim. Niz.: nejnižší nastavené otáčky ventilátoru. 5) Přidejte 70 mm pro potrubní otvor. 6) V případě instalace venkovní jednotky na místo, které je výše než vnitřní jednotka.

* Současně lze použít jen jednu z nich.



SEER a SCOP: pro KIT-Z25-TKEA, MIMOŘÁDNĚ TICHÉ: pro KIT-Z25-TKEA, OVLÁDÁNÍ PŘES INTERNET: volitelné.

Stávající potrubí chladiva R22. Rychlá a snadná instalace, nákladově efektivní

Důležitý prvek k dalšímu snížení možného poškození ozonové vrstvy.

Často se říká, že zákony naše životy ovládají, ale někdy také pomáhají životy chránit. Jako jeden z takových příkladů lze uvést postupné ukončování používání chladiva R22 – od 1. ledna 2010 bylo použití nového chladiva R22 v rámci zemí Evropské unie zakázáno.



Panasonic přispívá svému dílem

Ve společnosti Panasonic také přispíváme svou troškou do mlýna – a zároveň si uvědomujeme, že veškeré financování je v tuto chvíli pod tlakem. Společnost Panasonic proto vyvinula ekologické a nákladově efektivní řešení, které umožní zavést tuto novou legislativu a omezit její finanční dopad na vaše podnikání.

Systém modernizace Panasonic umožňuje při instalaci nových, vysoce účinných systémů s chladivem R32 také opětovné využití stávajícího potrubí pro chladivo R22 nebo R410A (v dobré kvalitě).

Díky vytvoření jednoduchého řešení tohoto problému může společnost Panasonic renovovat všechny split systémy a systémy PACi; a v závislosti na konkrétních omezeních nemusíme dokonce omezovat zařízení výrobce, které nahrazujeme.

Proč renovace?

Unikátní využití stávajícího potrubí chladiva R22 od společnosti Panasonic: rychlá a snadná instalace, nákladově efektivní

- Chladivový olej Panasonic nereaguje s většinou běžných typů olejů používaných v klimatizačních systémech. Díky tomu je zajištěno, že směs olejů nepoškodí jednotky, a proto jsou instalace jednodušší.

Opětovné použití stávajícího potrubí (návrh renovace a instalace)

Poznámky k opětovnému použití stávajícího potrubí chladiva

U každé řady venkovních jednotek typu PZH a PZ lze opětovně použít stávající potrubí chladiva bez čištění, pokud se dodrží určité podmínky. Ujistěte se, že budou splněny požadavky v částech „Poznámky k opětovnému použití stávajícího potrubí chladiva“, „Postup měření pro renovaci“ a „Rozměr potrubí chladiva a povolená délka potrubí“. Při kontrole berte v úvahu také části „Bezpečnost“ a „Čištění“.

1. Nezbytné předpoklady

- Pokud stávající jednotka pracuje s jiným chladivem než R22, R407C nebo R410A/R32, nelze stávající potrubí chladiva použít.
- Pokud má stávající jednotka jiné použití než pro účely klimatizace, nelze stávající potrubí chladiva použít.

2. Bezpečnost

- Pokud je na potrubí díra, prasklina nebo koroze, vždy instalujte nové potrubí.
- Jestliže stávající potrubí není možné opětovně použít (dle schématu), vždy nainstalujte nové potrubí.
- V případě více typů provozu použijte naše originální odbočky potrubí pro chladivo R32.

Opovědnost za zjištění vad a děr při opětovném použití stávajícího potrubí a kontrolu spolehlivosti potrubí nese místní dodavatel. Neexistuje žádná záruka, že za takové škody převezmeme odpovědnost. Provozní tlak chladiva R32 je ve srovnání s chladivy R22 nebo R410A vyšší. V nejhorším případě může nedostatečná tlaková pevnost vést k explozi potrubí.

Instalací nového vysoce účinného systému Panasonic s chladivem R32 můžete využít výhod v podobě přibližně 30% úspor provozních nákladů v porovnání se systémem využívajícím chladivo R22.

Ano...

- Zkontrolujte výkon systému, který chcete vyměnit.
- Vyberte z řady Panasonic nejlepší systém, který bude pro výměnu nejlepší.
- Postupujte dle kroků uvedených v brožurě a technických údajích.

Jednoduché...

- Všechny jednotky Panasonic PACi mohou být instalovány na potrubí chladiva R22, nejsou nutné žádné specifické modely.
- Až 33 barů! V případě jakýchkoli pochyb o odolnosti potrubí lze pomocí nastavení v softwaru venkovní jednotky snížit maximální provozní tlak na 33 barů.

3. Čištění

- Pokud je chladivový olej použitý u stávající jednotky jiný, než jaký je uveden v seznamu níže, ujistěte se, že nainstalujete nové potrubí nebo jej před opětovným použitím důkladně promyjte.
[Minerální olej] SUNISO, FIORE S, MS
[Syntetizovaný olej] alkylbenzenový olej (HAB, parallel freeze), esterový olej, éterový olej (pouze PVE)

Pokud je stávající jednotka typu GHP, je nutné potrubí důkladně propláchnout.

- Pokud je stávající potrubí u vnitřní a venkovní jednotky dlouhodobě odpojeno, nainstalujte nové potrubí nebo potrubí před opětovným použitím důkladně propláchněte.
- Pokud ve stávajícím potrubí zůstane olej, který má změněnou barvu nebo obsahuje nečistoty, nainstalujte nové potrubí nebo potrubí před opětovným použitím důkladně propláchněte. Viz „Kritéria znehodnocení chladivového oleje“ v tabulce 3.
- Pokud u kompresoru stávající klimatizace došlo někdy k poruše, nainstalujte nové potrubí nebo potrubí před opětovným použitím důkladně propláchněte.

V případě opětovného použití stávajícího potrubí bez odstranění nečistot a prachu může dojít k poruše modernizovaného zařízení



Poznámky k renovaci pro současný provoz více jednotek

Jiný průměr lze použít pouze u hlavního potrubí.
V případě odlišného průměru v odbočkách potrubí je nutné provést novou instalaci se standardním rozměrem.
Pro chladivo R32 použijte pouze naše originální odbočky potrubí.

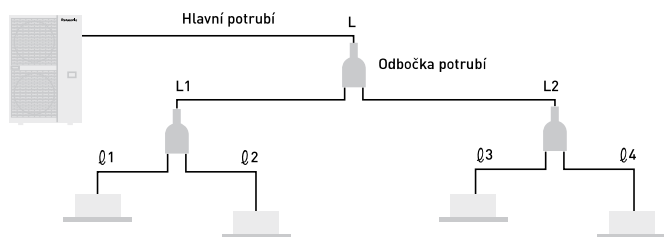

- Ze všech stávajících potrubí s odlišným průměrem lze použít pouze hlavní potrubí L.
- Instalace se standardním rozměrem je možná pro potrubí L1, L2, Q1–Q4.
- Pro chladivo R32 vždy použijte naše originální odbočky potrubí.

1. V případě samostatné jednotky:

Do délky potrubí bez nutnosti doplňování chladiva uvedené v tabulce 2 není nutné doplňovat chladivo. Jestliže délka potrubí překročí délku bez nutnosti doplňování chladiva, doplňte další chladivo na každý 1 m dle ekvivalentní délky.

2. V případě současného provozu více jednotek:

Vypočítejte náplň chladiva dle metody výpočtu pro standardní průměr potrubí. Množství dodatečné náplně chladiva na 1 m určete podle množství dodatečného chladiva uvedeného v tabulce 2.

Poznámky k renovaci pro současný provoz více jednotek

Třída výkonu	Standardní rozměr kapalinového potrubí	Standardní rozměr plynového potrubí
Typ 50	Ø 6,35	Ø 12,70
Typ od 60 do 140	Ø 9,52	Ø 15,88
Typ 200	Ø 9,52	Ø 25,40
Typ 250	Ø 12,70	Ø 25,40

Postup měření pro renovaci

Při opětovném použití stávajícího potrubí nebo při provádění renovačních montážních prací dodržujte následující postup. Vývojový diagram kritérií pro rozměry stávajícího potrubí u venkovních jednotek z řad PZH a PZ.

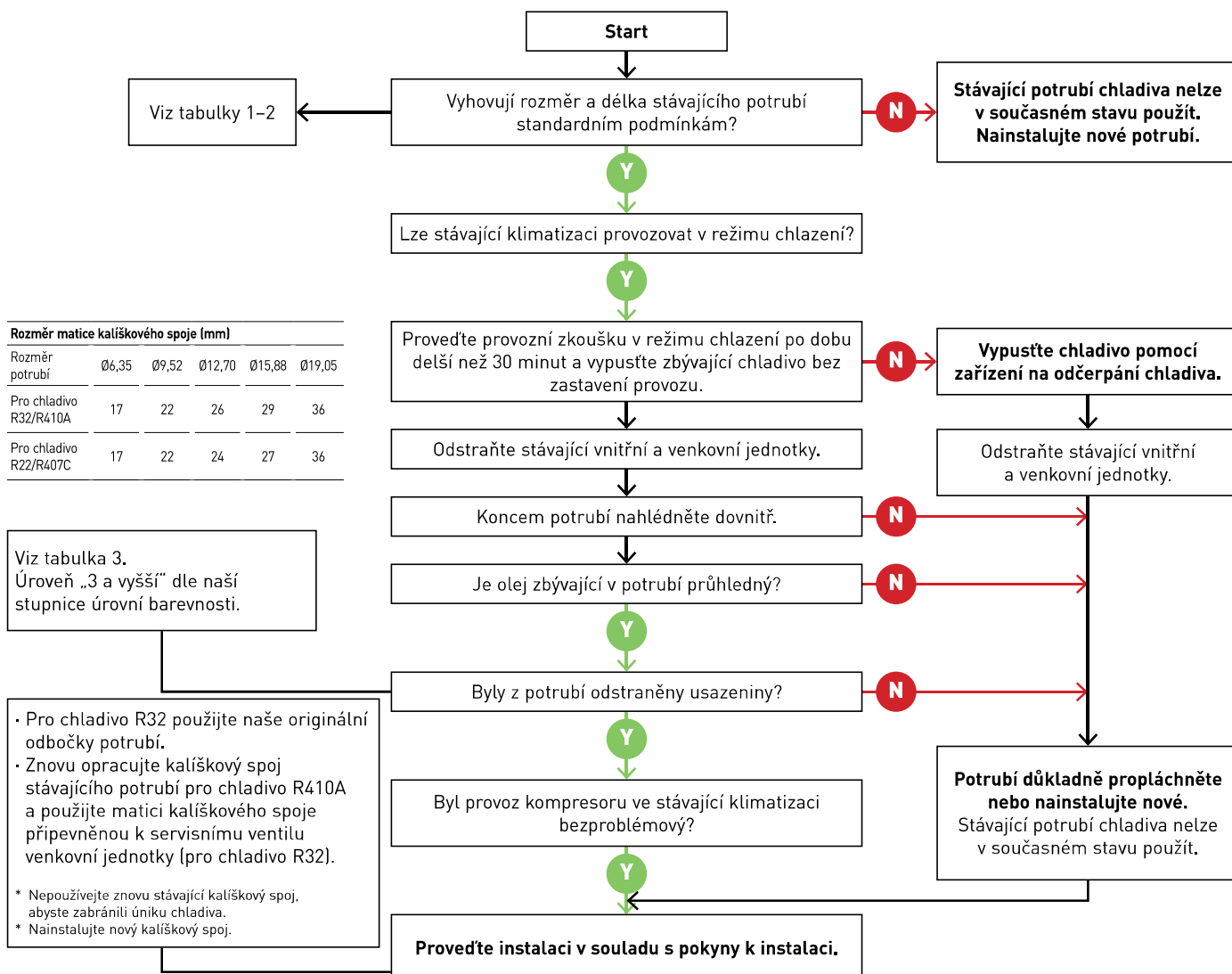

Rozměr matice kalíškového spoje (mm)					
Rozměr potrubí	Ø6,35	Ø9,52	Ø12,70	Ø15,88	Ø19,05
Pro chladivo R32/R410A	17	22	26	29	36
Pro chladivo R22/R407C	17	22	24	27	36

**Rozměr potrubí chladiva a povolená délka potrubí**

Dle následující tabulky zkontrolujte, zda lze znovu použít stávající potrubí chladiva.

Požadavky jiných standardů, než je tento (rozdíl výšek atd.), se shodují s požadavky na běžné potrubí chladiva.

Tabulka 1 – Opětovně použitelné stávající potrubí (mm)

Materiál	0				1/2 H, H*			
Vnější průměr	Ø6,35	Ø9,52	Ø12,70	Ø15,88	Ø19,05	Ø22,22	Ø25,40	Ø28,58
Tloušťka	0,80	0,80	0,80	1,00	1,00	1,00	1,00	1,00

* Pro materiál 0 nelze opětovně použít následující rozměry: Ø 19,05, Ø 22,22, Ø 25,4 a Ø 28,58. Provedte změnu na materiál 1/2 H nebo H.

Tabulka 2 – 1 Rozměr potrubí chladiva: typ 2,5–14,0 kW (mm)

Kapalinové potrubí			Ø6,35		Ø9,52		Ø12,70	
Plynové potrubí			Ø9,52	Ø12,70	Ø15,88	Ø12,70	Ø15,88	Ø19,05
PZH3	Typ 36 ~ 60	Dodatečné množství chladiva: 15 g/m	×	Standardní 40 m (30 m)	×	×	×	×
	Typ 25							
PZ3	Typ 36	Dodatečné množství chladiva: 10 g/m	×	Standardní 15 m (7,5 m)	×	×	×	×
	Typ 50	Dodatečné množství chladiva: 15 g/m	×	Standardní 20 m (7,5 m)	×	×	×	×
	Typ 60	Dodatečné množství chladiva: 15 g/m	×	Standardní 30 m (7,5 m)	×	×	×	×
	Typ 71	Dodatečné množství chladiva: 17 g/m	×	Standardní 40 m (10 m)	×	×	×	×

Kapalinové potrubí			Ø6,35		Ø9,52		Ø12,70	
Plynové potrubí			Ø9,52	Ø12,70	Ø15,88	Ø12,70	Ø15,88	Ø19,05
PZH3	Typ 71		×	□ 10 m (10 m)	□ 10 m (10 m)	▽ 30 m (30 m)	Standardní 50 m (30 m)	×
	Typ 100 ~ 140		×	×	×	×	Standardní 85 m (30 m)	⊙ 85 m (30 m)
Dodatečné plynné chladivo			20 g/m		45 g/m		80 g/m	
PZ3	Typ 100 ~ 140		×	×	×	×	Standardní 50 m (30 m)	⊙ 50 m (30 m)
	Dodatečné plynné chladivo			20 g/m		45 g/m		80 g/m
PZH2	Typ 50		×	Standardní 40 m (30 m)	⊙ 40 m (30 m)	□ 20 m (15 m)	□ 20 m (15 m)	×
	Typ 60 ~ 71		×	▽ 10 m (10 m)	□ 10 m (10 m)	▽ 30 m (20 m)	Standardní 50 m (20 m)	×
Dodatečné množství náplně chladiva na 1 m			20 g/m		40 g/m		80 g/m	
PZH2	Typ 60 ~ 71		×	▽ 10 m (10 m)	□ 10 m (10 m)	▽ 30 m (30 m)	Standardní 50 m (30 m)	×
	Typ 100 ~ 140		×	×	×	×	Standardní 75 m (30 m)	⊙ 75 m (30 m)
PZ2	Typ 100 ~ 140		×	×	×	×	Standardní 50 m (30 m)	⊙ 50 m (30 m)
	Dodatečné množství náplně chladiva na 1 m			20 g/m		50 g/m		80 g/m

Vysvětlení použití tabulky (příklad):

V případě typu 71 je standardní rozměr kapalinového potrubí Ø 9,52 / plynového potrubí Ø 15,88.

Existuje omezení kapalinového potrubí Ø 9,52 / plynového potrubí Ø 12,70 a kapalinového potrubí Ø 12,70 / plynového potrubí Ø 15,88.

Platí však pro potrubí různých průměrů.

Tabulka 2 – 2 Rozměry potrubí chladiva: typ 20,0–25,0 kW (mm)

Kapalinové potrubí			Ø9,52			Ø12,70			Ø15,88		
Plynové potrubí			Ø22,22	Ø25,40	Ø28,58	Ø22,22	Ø25,40	Ø28,58	Ø22,22	Ø25,40	Ø28,58
PZH	Typ 200		▽ 80 m (30 m)	Standardní 100 m (30 m)	⊙ 100 m (30 m)	▽ 50 m (15 m)	□ 50 m (15 m)	□ 50 m (15 m)	×	×	×
	Typ 250		×	×	×	▽ 80 m (30 m)	Standardní 100 m (30 m)	⊙ 100 m (30 m)	▽ 65 m (20 m)	□ 65 m (20 m)	□ 65 m (20 m)
Dodatečné množství náplně chladiva na 1 m			40 g/m			80 g/m			120 g/m		

⊙ Povolen

□ Omezení délky potrubí

50 m Maximální délka potrubí

▽ Omezení výkonu chlazení

×

(50 m) Délka potrubí bez doplňování chladiva při připojení jedné jednotky

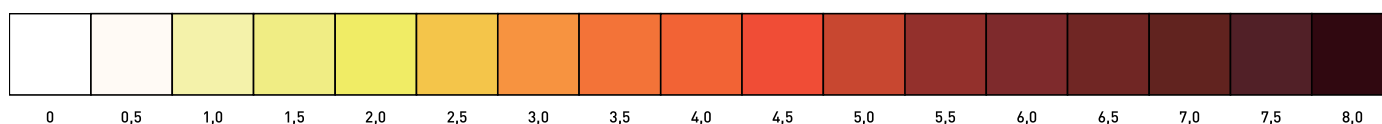
Tabulka 3 – Kritéria znehodnocení chladivového oleje

Příslušenství a ovládání

Odbočky potrubí, sběrné potrubí



Odbočka potrubí

CZ-P224BK2BM



Odbočka potrubí (od 22,4 kW do 68 kW)

CZ-P680BK2BM



Sběrné potrubí

CZ-P3HPC2BM

Příslušenství venkovní jednotky



Vana na kondenzovanou vodu, kompatibilní s venkovním zvýšeným rámem

PAW-WTRAY

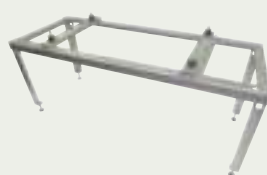

Venkovní zvýšený rám

Rozměry (V × Š × H): 400 x 900 x 400 mm

PAW-GRDSTD40



Venkovní základová podpora pro absorpci hluku a vibrací

Rozměry (V × Š × H): 600 x 95 x 130 mm
Hmotnost: 500 kg

PAW-GRDBSE20

Panely



Standardní panel pro 4cestnou kazetovou jednotku 90 × 90

CZ-KPU3W



Panel Econavi pro 4cestnou kazetovou jednotku 90 × 90

CZ-KPU3AW



Panel pro kazetovou jednotku 60 × 60 o rozměrech 700 × 700 mm

CZ-KPY3AW

Panel pro kazetovou jednotku 60 × 60 o rozměrech 625 × 625 mm

CZ-KPY3BW

Snímače



Snímač úspor energie Econavi

CZ-CENSC1



Dálkový snímač teploty

CZ-CSRC3

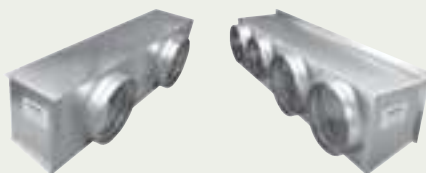

Připojovací nástavce

**Nástavec na výtlaku vzduchu pro jednotku S-3650PF3E**

CZ-56DAF2

Nástavec na výtlaku vzduchu pro jednotku S-6071PF3E

CZ-90DAF2

Nástavec na výtlaku vzduchu pro jednotku S-1014PF3E

CZ-160DAF2

Nástavec na výtlaku vzduchu pro jednotku S-200PE2E5

CZ-TREMIESPW705

Nástavec na výtlaku vzduchu pro jednotku S-250PE2E5

CZ-TREMIESPW706

Inteligentní možnosti připojení VRF+

**Dálkový ovladač Panasonic se síťovým připojením, RV, bez PIR, R1/R2**

SER8150R0B1194

Dálkový ovladač Panasonic se síťovým připojením, RV, PIR, R1/R2

SER8150R5B1194

Modul Wireless Zigbee® Pro / karta Green Com

VCM8000V5094P

**Rozšiřující modul pro hotelové pokoje – 14 vnitřních jednotek**

HRCEP14R

Hotelový pokojový ovladač s displejem – 42 vnitřních jednotek

HRCPDG42R

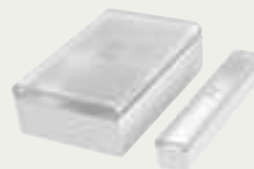
**Bezdrátový dveřní/okenní snímač**

SED-WDC-G-5045

**Nástěnný/stropní bezdrátový snímač (pohybu)**

SED-MTH-G-5045

Hotelový pokojový ovladač – 28 vnitřních jednotek

HRCPBG28R

**Snímač CO₂**

SED-C02-G-5045

**Snímač teploty a vlhkosti v místnosti**

SED-TRH-G-5045

**Snímač úniku vody**

SED-WLS-G-5045

Příslušenství a ovládání



Krycí rám, stříbrný

FAS-00

Krycí rám, bílý

FAS-01

Krycí rám, leskle průhledně bílý

FAS-03

Krycí rám, světle hnědé dřevo

FAS-05

Krycí rám, tmavě hnědé dřevo

FAS-06

Krycí rám, tmavě černé dřevo

FAS-07

Krycí rám, povrch z kartáčované oceli

FAS-10

Ovladače a dotykové ovladače pro hotely s beznapěťovými kontakty



Dotykový pokojový ovladač Modbus RS-485 se vstupy/výstupy, bílý

PAW-RE2C4-MOD-WH

Ovladač s dotykovým displejem se 2 digitálními vstupy, bílý

PAW-RE2D4-WH



Dotykový pokojový ovladač Modbus RS-485 se vstupy/výstupy, černý

PAW-RE2C4-MOD-BK

Ovladač s dotykovým displejem se 2 digitálními vstupy, černý

PAW-RE2D4-BK

Hotelové snímače pro beznapěťové kontakty



Snímač pohybu na stěně 24 V

PAW-WMS-DC

Snímač pohybu na stěně 240 V AC

PAW-WMS-AC



Snímač pohybu na stropě 24 V

PAW-CMS-DC

Snímač pohybu na stropě 240 V AC

PAW-CMS-AC



Zdroj napětí 24 V

PAW-24DC



Dveřní nebo okenní kontakt

PAW-DWC

Centralizované ovládače



Systémový ovladač pro 64 vnitřních jednotek s týdenním časovačem

CZ-64ESMC3



Centrální ovladač zap./vyp., připojení až 16 skupin, 64 vnitřních jednotek

CZ-ANC3



Inteligentní ovladač (dotykový displej / webový server) pro ovládání až 256 vnitřních jednotek včetně poměru rozdělení výkonu (LDR)

CZ-256ESMC3



Panasonic AC Smart Cloud



Panasonic AC Smart Cloud. Cloudové ovládání přes internet. Až 128 skupin. Ovládá 128 jednotek.

CZ-CFUSCC1

Rozhraní příslušenství



Rozhraní Modbus RTU a TCP pro 16 vnitřních jednotek

PAW-AC2-MBS-16P

Rozhraní Modbus RTU a TCP pro 64 vnitřních jednotek

PAW-AC2-MBS-64P

Rozhraní Modbus RTU a TCP pro 128 vnitřních jednotek

PAW-AC2-MBS-128P



Rozhraní KNX pro 16 vnitřních jednotek

PAW-AC2-KNX-16P

Rozhraní KNX pro 64 vnitřních jednotek

PAW-AC2-KNX-64P



Rozhraní BACnet IP a MSTP pro 16 vnitřních jednotek

PAW-AC2-BAC-16P

Rozhraní BACnet IP a MSTP pro 64 vnitřních jednotek

PAW-AC2-BAC-64P

Rozhraní BACnet IP a MSTP pro 128 vnitřních jednotek

PAW-AC2-BAC-128P



Wi-Fi adaptér pro komerční jednotky

CZ-CAPWFC1



Rozhraní KNX

PAW-RC2-KNX-1i



Rozhraní Modbus RTU

PAW-RC2-MBS-1



Rozhraní Modbus RTU k ovládání 4 vnitřních jednotek / skupin

PAW-RC2-MBS-4



BACnet IP a MSTP

PAW-RC2-BAC-1



Adaptér Wi-Fi pro inteligentní ovládání prostřednictvím aplikace Panasonic Comfort Cloud (pro jednotky TKEA)

CZ-TACG1



Adaptér rozhraní RAC pro integraci do sběrnice P-Link, plus externí vstup a výstražný/stavový výstup (pro jednotky TKEA)









CZ-CAPRA1

Příslušenství a ovládání

Centralizované ovládací systémy, propojení s obecným vybavením

 <p>Sériově-paraletní zařízení ovládající venkovní jednotky, až 4 jednotky</p> <p>----- CZ-CAPDC2*</p>	 <p>Adaptér pro ovládání zapnutí/vypnutí externích zařízení</p> <p>----- CZ-CAPC3</p>	 <p>Zařízení sériově-paraletních vstupů/výstupů Mini pro ovládání vnitřních jednotek, maximálně 1 skupina a 8 vnitřních jednotek</p> <p>----- CZ-CAPBC2*</p>	 <p>Komunikační adaptér AŽ 128 skupin Ovládá 128 jednotek</p> <p>----- CZ-CFUNC2</p>
--	---	---	--

Individuální ovládání

 <p>Kabelový dálkový ovladač CONEX (nemá bezdrátové ptechnologie)</p> <p>----- CZ-RTC6</p>	 <p>Kabelový dálkový ovladač CONEX s Bluetooth®</p> <p>----- CZ-RTC6BL</p>	 <p>Kabelový dálkový ovladač CONEX s Wi-Fi a Bluetooth®</p> <p>----- CZ-RTC6BLW**</p>
 <p>Designový kabelový dálkový ovladač s funkcí Econavi a datanavi</p> <p>----- CZ-RTC5B</p>	 <p>Infračervený dálkový ovladač pro 4cestnou kazetovou jednotku 90 x 90</p> <p>----- CZ-RWS3 + CZ-RWRU3W 0000 €</p>	 <p>Infračervený dálkový ovladač pro 4cestnou kazetovou jednotku 60 x 60 typu PY3 s panelem</p> <p>----- CZ-RWS3 + CZ-RWRV3 0000 €</p>
 <p>Infračervený dálkový ovladač pro nástěnnou 4cestnou kazetovou jednotku 60 x 60 s panelem</p> <p>----- CZ-RWS3 0000 €</p>	 <p>Infračervený dálkový ovladač pro podstropní jednotku</p> <p>----- CZ-RWS3 + CZ-RWRT3 0000 €</p>	 <p>Infračervený dálkový ovladač pro všechny vnitřní jednotky</p> <p>----- CZ-RWS3 + CZ-RWRC3 0000 €</p>



Doplňkové obvodové desky



Obvodová deska s rozhraním T10
s digitálními a reléovými spoji

PAW-T10



Obvodová deska pro použití v serverovnách,
ovládání 3 jednotek PACi, redundanci,
zálohování atd.

PAW-PACR3



Redundance 2 jednotek TKEA

PAW-SERVER-PKEA

Doplňková kabeláž



Kabel pro všechny funkce T10

CZ-T10



Kabel pro provoz externího EC
ventilátoru

PAW-FDC



Kabel pro všechny volitelné
monitorovací signály

PAW-OCT

Kabel pro nucené vypnutí
termostatem / detekci úniku

PAW-EXCT

Příslušenství zásobníku PRO-HT

Ovladač zásobníku pro systém PACi

PAW-VP-RTC5B-PAC

Doplňkový ohříváč

PAW-IU29/39

** Kompatibilní pouze s řadou PACi NX.